

РУКОВОДСТВО ПОЛЬЗОВАТЕЛЯ

Модуль реле HOMMYN zigbee (без нейтрали)

Модель: RLZBNN01, RLZBNN02

Перед применением устройства внимательно ознакомьтесь с настоящим руководством пользователя. Руководство пользователя обновляется, актуальную версию можно найти на сайте <https://hommyн.app/>.

Описание устройства

Модуль реле предназначен для управления включением/выключением подключенной к нему нагрузки (лампы, светильника, освещения, бытового прибора и прочее) вручную, удаленно или автоматизировано при помощи приложения HOMMYN* на смартфоне. Ограничение максимальной нагрузки до 2200 Вт. Для корректной работы устройства минимальная нагрузка должна быть не менее 5 Вт.

Варианты установки:

- в стену, в стандартную круглую монтажную коробку выключателя;
- в защитную крышку бытового прибора (светильника, лампы и прочее);
- на DIN-рейку в электрощит распределения автоматов.

Для подключения требуется питующий провод (фаза) L без нулевого провода (без нейтрали) N. Подробнее смотрите Схемы подключения.

Устройство предназначено для использования только в-нутри помещений.

Комплектация:

Модуль реле, руководство пользователя.

Технические характеристики

Модели	
1 канал (без нейтрали)	RLZBNN01
2 канала (без нейтрали)	RLZBNN02
Напряжение питания	100 - 240 В ~; 50/60 Гц
Коммутируемая мощность (общая)	до 2200 Вт
Протокол связи	ZigBee 3.0 2.4 ГГц
Минимальная нагрузка	5 Вт
Макс. мощность передатчика (Zigbee)	≤ 13 дБм
Макс. дальность действия сигнала (в открытом пространстве)	100 м
Диапазон рабочих температур и влажности	0°C - +40°C, 80%
Размеры (Ш×В×Г)	40×40×18 мм
Вес нетто	35 г
Цвет	белый

Внешний вид и описание элементов

1. Индикатор
Постоянно горит: вкл/выкл
Постоянно мигает: в режиме сопряжения/ сброс настроек.
2. Кнопка
Однократное нажатие: вкл/выкл.
Удержание до момента мигания: переход в режим сопряжения/ сброс настроек.
3. Клеммы подключения проводов

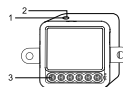

Установка устройства

Модуль реле устанавливается в защищённом от свободного доступа месте:

- в стену, в стандартную круглую монтажную коробку выключателя;
- в защитную крышку бытового прибора (светильника, лампы и прочее);
- на DIN-рейку в электрощит распределения автоматов.

В приведенном ниже рисунке показан пример монтажа в стену, в стандартную круглую монтажную коробку под внешний выключатель

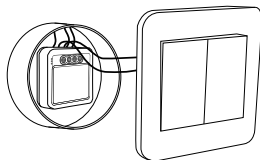

Подключение к приложению HOMMYN

Важно! Процесс подключения зависит от особенностей операционной системы.

Для подключения требуется Блок управления (шлюз) HOMMYN Hub HH-01**, далее «Zigbee хаб».

1. Установите мобильное приложение HOMMYN.
2. Зарегистрируйтесь в приложении.
3. Проверьте, что Zigbee хаб подключен к приложению.
4. Нажмите на «Добавить устройство» в верхнем правом углу главной страницы приложения.
5. Далее нажмите «Показать все устройства», найдите нужное устройство в списке и нажмите на него.
6. Далее следуйте пошаговой инструкции по подключению в приложении.

Для включения режимов «Сопряжение»/ «Сброс настроек» нажмите и удерживайте кнопку реле до тех пор, пока не начнет мигать индикатор. После успешного подключения появится окно «Устройство добавлено». В главном меню появится новое устройство «Модуль реле».



Подключение и установка устройства

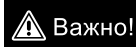

Перед подключением к электрической цепи убедитесь, что линия подачи электричества обесточена (автомат выключен).

Схемы подключения устройства

1. Схема подключения Модуля реле на 1 канал (без нейтрали)

Клемма L подключена к питающему проводу

Клемма L1 подключена к нагрузке

Клемма S1 подключена к проводу внешнего выключателя (вход)

Клемма com подключена к проводу внешнего выключателя (выход)

Если внешний выключатель не подключён, S1 и com можно не использовать и управлять реле с помощью автоматизации или приложения.

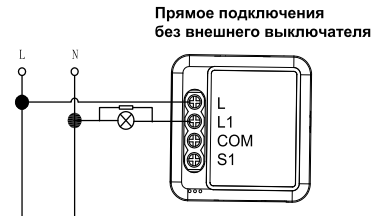

1 кл. внешний выключатель

2. Схема подключения Модуля реле на 2 канала (без нейтрали)

Клемма L подключена к питающему проводу

Клеммы L1 и L2 подключены к нагрузке

Клеммы S1 и S2 подключены к проводам внешнего выключателя (вход)

Клемма com подключена к проводам внешнего выключателя (выход)

Если внешний выключатель не подключён, S1, S2 и com можно не использовать и управлять реле с помощью автоматизации или приложения.

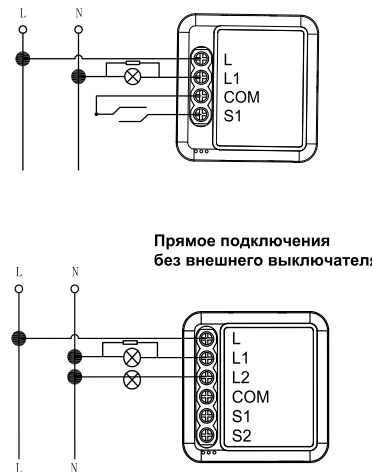

2 кл. внешний выключатель

После успешного подключения устройства к электрической цепи, включите автомат для подачи электричества. Нажмите кнопку на модуле реле или на внешнем выключателе. Если при каждом нажатии модуль реле меняет статус вкл/выкл, то установка и подключение устройства успешно завершена.

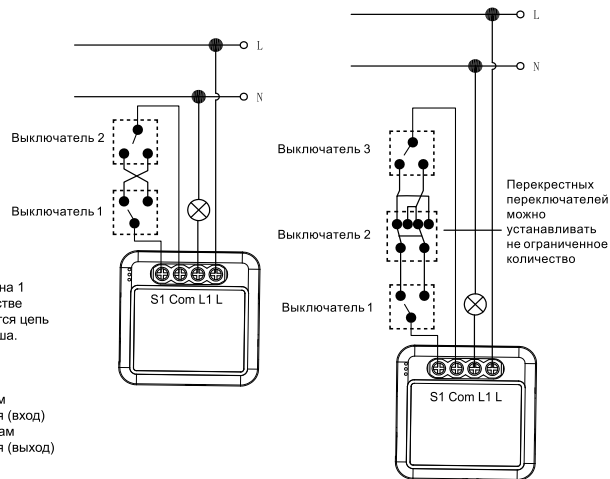

3. Схема подключения Модуля реле на 1 канал (без нейтрали), если в качестве внешнего выключателя используется цепь проходных выключателей 1 клавиши. Клемма L подключена к питающему проводу
Клемма L1 подключена к нагрузке
Клемма S1 подключена к проводам внешнего проходного выключателя (вход)
Клемма com подключена к проводам внешнего проходного выключателя (выход)

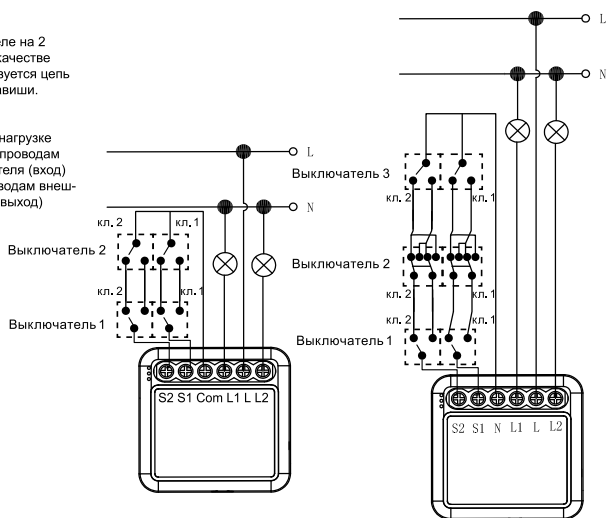

4. Схема подключения Модуля реле на 2 канала (без нейтрали), если в качестве внешнего выключателя используется цепь проходных выключателей 2 клавиши. Клемма L подключена к питающему проводу
Клеммы L1 и L2 подключены к нагрузке
Клеммы S1 и S2 подключены к проводам внешнего проходного выключателя (вход)
Клемма com подключена к проводам внешнего проходного выключателя (выход)

Эксплуатация устройства

Ручное управление

Физическим нажатием кнопки на внешнем выключателе можно вручную управлять включением/выключением питания подключенной к нему нагрузки (лампой, светильником, освещением, бытовым прибором и прочее).

Удаленное управление

После успешного подключения Модуля реле к приложению Нотмпу появится возможность для удаленного управления.

Выберите из главного меню приложения Модуль реле, откроется окно карточки устройства.

1. Онлайн включение/выключение.

В случае с подключением внешней нагрузки на 1 канал:

- нажмите на центральную кнопку для включения/выключения внешней нагрузки.

В случае с подключением внешней нагрузки на 2 группы/клавиши:

- нажмите на центральную кнопку для включения/выключения обеих групп/клавиш одновременно.
- нажмите на кнопку L для включения/выключения левой группы/клавиши внешней нагрузки.
- нажмите на кнопку R для включения/выключения правой группы/клавиши внешней нагрузки.

2. Управление по Расписанию.

Нажмите на иконку «Расписание», далее в правом верхнем углу нажмите на кнопку «+», выведет окно настроек расписания. Данная функция позволяет настроить включение/выключение устройства по заданному расписанию.

Настройка расписаний содержит следующие элементы:

- Название.
- Время.
- Дни повторений с понедельника по воскресенье.
- Режимы включения/выключения левой/правой/всех клавиш выключателя.

Можно выбрать любые дни или не выбирать ни одного. Не установленный день повторения ведет к однократному срабатыванию расписания и его последующему отключению.

Нажмите на галочку в правом верхнем углу экрана для сохранения настроек расписания. Количество создаваемых расписаний не ограничено. Смахивание созданного расписания в сторону удаляет расписание.

Правила эксплуатации и меры предосторожности

- Перед подключением устройства к электрической цепи убедитесь, что линия подачи электричества обесточена (автомат выключен).
- Для подключения к электрической цепи используйте только схемы подключения, описанные в прилагаемом руководстве пользователя.
- Устройство монтируется в защищенном от свободного доступа месте.
- Не допускается игра с устройством детьми.
- Не оставляйте устройство в свободном доступе для детей и животных.
- Устройство предназначено для использования только внутри помещений. Не используйте его во влажной среде или на открытом воздухе.
- Не использовать в местах, где температура превышает 40° Цельсия.
- Беречь от влаги и огня.
- Устройство должно находиться в зоне приема стабильного сигнала Zigbee.
- Не пытаться отремонтировать устройство самостоятельно. В случае неисправности обратиться в специализированный сервисный центр.
- Использовать строго по назначению.

Транспортировка и хранение

При транспортировке и перемещении запрещается подвергать устройство механическим воздействиям, которые могут привести к повреждению устройства и/или нарушению целостности упаковки. Необходимо беречь упаковку устройства от попадания воды и других жидкостей. Диапазон температур и влажности при хранении и транспортировке: 0 °C - +40 °C, до 80%.

Утилизация

По истечении срока службы устройство должно подвергаться утилизации в соответствии с нормами, правилами и способами, действующими в месте утилизации. Не выбрасывайте устройство вместе с бытовыми отходами. По истечении срока службы устройства, сдавайте его в пункт сбора для утилизации, если это предусмотрено местными нормами и правилами. Это поможет избежать возможные последствия на окружающую среду и здоровье человека, а также будет способствовать повторному использованию компонентов изделия. Информацию о том, где и как можно утилизировать устройство можно получить от местных органов власти.

Сертификация продукции

Товар сертифицирован на территории Таможенного союза. Товар соответствует требованиям:
ТР ТС 004/2011 «О безопасности низковольтного оборудования»
ТР ТС 020/2011 «Электромагнитная совместимость технических средств»
ТР ЕАЭС 037/2016 «Об ограничении применения опасных веществ в изделиях электротехники и радиоэлектроники»

Дата изготовления

Дата изготовления зашифрована в серийном номере (code-128), нанесенном на упаковку устройства.

SN XXXXXXXX XXXX XXXXXXX XXXXX
месяц и год производства

Срок службы

Срок службы устройства – 3 года.

Гарантийное обслуживание.

Гарантийный срок – 1 год. Если при нормальных условиях эксплуатации в течение гарантийного периода устройство начнет неправильно работать, обратитесь по месту приобретения устройства. К гарантийным случаям не относятся физические повреждения устройства (царапина, поломка, разбитие, разрушение), а также случаи с нарушением правил эксплуатации и мер предосторожности.

Изготовитель

«АрЭсЭйч Текнолоджи Ко., Лимитед»,
2/Ф, Билдинг Е1, Вест Гейт 6, Сианг Ронг Донг Индустриал Зон,
№723 Жужи Роуд, Баован Дистрикт, Шэньчжэнь, Китай.

Manufacturer

RSH TECHNOLOGY CO., LIMITED»,
2/F, building E1, West Gate 6, Qiang RonG Dong Industrial Zone, No.
723 Zhoushi Road, Bao'an District, ShenZhen, China.

Импортер и организация, уполномоченная на принятие претензий в РФ

ООО «Р-Климат», Россия, 119049, г. Москва, ул. Якиманка Б. д. 35, стр. 1,
эт. 3, пом. I, ком. 4.
Тел./Факс: +7 (495) 777-19-67
e-mail: info@rusklimat.ru.

НОТМПУ	
ГАРАНТИЙНЫЙ ТАЛОН	
Дата продажи	_____
Модель	_____
Название продавца	_____
Сайт продавца	_____
Телефон продавца	_____
Подпись продавца	_____
Печать продавца	

