

Внутренние блоки  
напольно-потолочного типа

**EACU/in-18H/UP4-DC/N8**  
**EACU/in-24H/UP4-DC/N8**  
**EACU/in-36H/UP4-DC/N8**  
**EACU/in-48H/UP4-DC/N8**  
**EACU/in-60H/UP4-DC/N8**

Универсальные  
внешние блоки:

**EACO/out-18H/UP4-DC/N8**  
**EACO/out-24H/UP4-DC/N8**  
**EACO/out-36H/UP4-DC/N8**  
**EACO/out-48H/UP4-DC/N8**  
**EACO/out-60H/UP4-DC/N8**

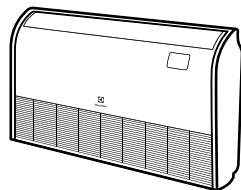

---

RU • Кондиционера воздуха сплит-система напольно-потолочного типа  
• Инструкция по эксплуатации

# Наполните вашу жизнь комфортом



Найти электронную инструкцию  
и обратиться за техподдержкой  
вы можете по ссылке  
[www.home-comfort.ru](http://www.home-comfort.ru)

## СОДЕРЖАНИЕ

1. НАЗНАЧЕНИЕ КОНДИЦИОНЕРА.....	3
2. УСЛОВИЯ БЕЗОПАСНОЙ ЭКСПЛУАТАЦИИ.....	3
3. РЕКОМЕНДАЦИИ ПО ЭКОНОМИИ ЭЛЕКТРОЭНЕРГИИ.....	4
4. ПРАВИЛА БЕЗОПАСНОЙ ЭКСПЛУАТАЦИИ.....	4
5. ИНВЕРТОРНЫЕ ТЕХНОЛОГИИ.....	5
6. СИСТЕМА ЗАЩИТЫ.....	5
7. УСТРОЙСТВО КОНДИЦИОНЕРА.....	5
8. ПРАВИЛА ПОЛЬЗОВАНИЯ ПУЛЬТОМ ДИСТАНЦИОННОГО УПРАВЛЕНИЯ.....	6
9. ОПИСАНИЕ КНОПОК ПУЛЬТА ДИСТАНЦИОННОГО УПРАВЛЕНИЯ.....	6
10. ОПИСАНИЕ РЕЖИМОВ РАБОТЫ.....	6
11. РЕЖИМЫ РАБОТЫ.....	9
12. ПРОВОДНОЙ ПУЛЬТ УПРАВЛЕНИЯ.....	12
13. ИНСТРУКЦИЯ ПО РАБОТЕ ПРОВОДНОГО ПУЛЬТА.....	15
14. УХОД И ОБСЛУЖИВАНИЕ.....	19
15. ИНСТРУКЦИЯ ПО ТЕХНИКЕ БЕЗОПАСНОСТИ.....	20
16. УСТАНОВКА ВНУТРЕННЕГО БЛОКА.....	21
17. ПОДСОЕДИНЕНИЕ ТРУБОПРОВОДОВ ХЛАДАГЕНТА ВНУТРЕННЕГО БЛОКА.....	24
18. ПОДСОЕДИНЕНИЕ ДРЕНАЖНОЙ ТРУБКИ.....	25
19. ЭЛЕКТРОПРОВОДКА.....	26
20. РАЗМЕРЫ ВНЕШНЕГО БЛОКА.....	27
21. УСТАНОВКА ВНЕШНЕГО БЛОКА.....	27
22. ПОДСОЕДИНЕНИЕ ТРУБОПРОВОДОВ ХЛАДАГЕНТА ВНЕШНЕГО БЛОКА.....	28
23. ТРАНСПОРТИРОВКА И ХРАНЕНИЕ.....	30
24. СРОК ЭКСПЛУАТАЦИИ.....	31
25. УТИЛИЗАЦИЯ.....	31
26. ДАТА ИЗГОТОВЛЕНИЯ.....	31
27. ГАРАНТИЯ.....	31
28. СЕРТИФИКАЦИЯ.....	31
29. ТЕХНИЧЕСКИЕ ХАРАКТЕРИСТИКИ.....	32
30. ГАРАНТИЙНЫЙ ТАЛОН.....	36

## МЫ ДУМАЕМ О ВАС

Благодарим вас за приобретение прибора Electrolux. Вы выбрали изделие, за которым стоят десятилетия профессионального опыта и инноваций.

Уникальное и стильное, оно создавалось с заботой о вас. Поэтому когда бы вы ни воспользовались им, вы можете быть уверены: результаты всегда будут превосходными.

Добро пожаловать в Electrolux!

**На нашем веб-сайте вы сможете:**

Найти рекомендации по использованию изделий, руководства по эксплуатации, информацию о техническом обслуживании:  
<http://www.home-comfort.ru/support/>



Приобрести дополнительные принадлежности, расходные материалы непосредственно на сайте либо через официального дилера:  
<https://www.home-comfort.ru/search/find-a-store/>

**Обозначения:**

Внимание / Важные сведения по технике безопасности



Общая информация и рекомендации

**Примечание:**

В тексте данной инструкции кондиционер воздуха может иметь такие технические названия, как: прибор, устройство, аппарат и пр.

## Назначение кондиционера

Кондиционер типа сплит-система предназначен для создания оптимальной температуры воздуха при обеспечении санитарно-гигиенических норм в общественных и административных помещениях.

Кондиционер осуществляет охлаждение, осушение, нагрев, вентиляцию и очистку воздуха от пыли.

Не для бытового использования.

## Условия безопасной эксплуатации

- Используйте правильное напряжение питания в соответствии с требованиями в заводском паспорте. В противном случае могут произойти серьезные сбои, возникнуть опасность для жизни или пожар.
- Не допускайте попадания грязи в автоматический выключатель источника питания или розетку. Надежно подсоедините шнур источника питания во избежание получения удара электрическим током или пожара.
- Используйте правильное напряжение питания в соответствии с требованиями в могут произойти серьезные сбои, возникнуть опасность для жизни или пожар.
- Не допускайте попадания грязи в автоматический выключатель источника питания или розетку. Надежно подсоедините шнур источника питания во избежание получения удара электрическим током или пожара.
- Не отключайте автоматический выключатель источника питания и не выдергивайте шнур в процессе работы устройства. Это может привести к пожару.
- Ни в коем случае не разрезайте и не пережимайте шнур источника питания, поскольку вследствие этого шнур питания может быть поврежден. В случае повреждения шнура питания можно получить удар электрическим током или может вспыхнуть пожар.
- Ни в коем случае не вставляйте палки или аналогичные предметы во внешний блок прибора. Так как вентилятор вращается при высокой скорости, такое действие может стать причиной получения телесного повреждения.
- Для Вашего здоровья вредно, если охлажденный воздух попадает на Вас в течение длительного времени. Рекомендуется отклонить направление воздушного потока таким образом, чтобы проветривалась вся комната.
- Отключите прибор с помощью пульта дистанционного управления в случае, если произошел сбой в работе.
- Не проводите ремонт прибора самостоятельно. Если ремонт будет выполнен неквалифицированным специалистом, то это может стать причиной поломки кондиционера, а также удара электрическим током или пожара.
- Не допускайте попадания воздушного потока на газовую горелку и электрическую плату.
- Не касайтесь функционирующих кнопок влажными руками.
- Не допускайте попадания каких-либо предметов на внешний блок кондиционера.
- Кондиционер должен быть заземлен.
- Запрещается вносить изменения в конструкцию кондиционера. В противном случае это может привести к таким последствиям, как протечка воды, короткое замыкание, удар электрическим током, поломка, пожар и др.
- Такие работы, как, к примеру, пайка труб, должны выполняться вдали от легковоспламеняющихся предметов, в том числе от хладагента.
- Если сетевой шнур поврежден, он должен быть заменен.
- Место, где этот продукт установлен, должно иметь надежное электрическое заземление. Пожалуйста, не подключайте кабель для заземления этого продукта к различным трубам, воздуховодам, дренажным линиям, объектам молниезащиты, а также другим трубам, чтобы избежать удара током и повреждений, вызванных другими факторами.
- Подключение должно производиться квалифицированным электриком. Все подключения должны соответствовать электротехническим правилам и нормам.
- Проверьте напряжение питания в электрической сети, оно должно соответствовать стандартам.
- Необходимо подключать кондиционер к сети электропитания, которая имеет УЗО и автоматический выключатель.
- Никогда не используйте бензин или другие горючие газы вблизи кондиционера, это очень опасно.
- Для включения и выключения кондиционера воспользуйтесь кнопкой вкл./выкл.
- Ничего не прикрепляйте к вентиляционно-

му отверстие для забора и выхода воздуха как на внутреннем, так и на наружном блоке. Это опасно, потому что вентилятор вращается на высокой скорости.

- Не охлаждайте и не нагревайте комнату слишком сильно, если в ней присутствуют маленькие дети или инвалиды.

## Рекомендации по экономии электроэнергии

Выполнение следующих рекомендаций обеспечит экономию электроэнергии:

- Поддерживайте комфортную температуру воздуха, избегайте переохлаждения и перегрева помещения.
- В режиме охлаждения не допускайте попадания прямых солнечных лучей в помещение, закрывайте окна шторами.
- Во избежание утечки охлажденного или нагретого воздуха из помещения не открывайте без необходимости двери и окна.
- Для включения и отключения кондиционера в заданное время пользуйтесь таймером.
- Во избежание снижения эффективности или выхода кондиционера из строя не загромождайте посторонними предметами воздухозаборную и воздуховыпускную решетки.
- При длительном перерыве в работе отключите кондиционер от сети электропитания и извлеките элементы питания из пульта управления. Когда кондиционер подключен к сети электропитания, электроэнергия потребляется, даже если кондиционер не работает. При возобновлении эксплуатации подключите кондиционер к сети электропитания за 12 часов до начала работы.
- Загрязненный воздушный фильтр снижает эффективность охлаждения и нагрева, поэтому чистите его каждые две недели.

## Правила безопасной эксплуатации

### Предпусковые проверки

- После длительного перерыва в работе кондиционера очистите воздушный фильтр. При постоянной эксплуатации кондиционера чистите воздушный фильтр раз в две недели.
- Следите, чтобы воздухозаборные и воздуховыпускные решетки внутреннего и наружного блоков не были зарожжены посторонними предметами.

- Правила безопасной эксплуатации
- Во избежание поражения электрическим током и пожара не лейте воду или другую жидкость и не допускайте попадания брызг на внутренний блок и пульт дистанционного управления.
- Во избежание пожара не храните легковоспламеняющиеся материалы (клеи, лаки, бензин) рядом с кондиционером.
- Во избежание травм и повреждения кондиционера не касайтесь воздухозаборных и воздуховыпускных решеток при работе направляющей заслонки.
- Не просовывайте пальцы и посторонние предметы через воздухозаборную и воздуховыпускную решетки. Это может привести к травме от вращающегося вентилятора.
- Во избежание травм не снимайте кожух с вентилятора наружного блока.
- Не включайте и не отключайте кондиционер сетевым выключателем. Используйте для этого кнопку вкл/выкл на пульте дистанционного управления.
- Не пытайтесь самостоятельно отремонтировать кондиционер. Обратитесь к квалифицированному специалисту.
- Заземление обеспечивает безопасность при проведении ремонта и чистки кондиционера. Тем не менее при проведении любых работ рекомендуется отключать его от сети электропитания.



### Внимание!

Перед началом эксплуатации кондиционера внимательно изучите данную инструкцию.

Кондиционер предназначен для поддержания комфортных условий в помещении. Используйте его только по прямому назначению в соответствии с требованиями данной инструкции.

Диапазон рабочих температур	Температура внутри помещения DB	Температура снаружи помещения DB
Верхний предел охлаждения	32	48
Нижний предел охлаждения	16	-20
Верхний предел нагрева	27	24
Нижний предел нагрева	16	-20

**Требования при эксплуатации**

Температурный диапазон эксплуатации

- Убедитесь, что кондиционер подключен к сети электропитания в соответствии с требованиями настоящего руководства.
- Не используйте кондиционер не по его прямому назначению (сушка одежды, замораживание продуктов и т.п.).
- Прибор не предназначен для использования лицами (включая детей) с пониженными физическими, сенсорными или умственными способностями или при отсутствии у них жизненного опыта или знаний, если они не находятся под присмотром или не проинструктированы об использовании прибора лицом, ответственным за их безопасность. Дети должны находиться под присмотром для недопущения игр с прибором.
- Не загромождайте отверстия входа и выхода воздуха наружного и внутреннего блоков.
- Не эксплуатируйте кондиционер, если помещение задымлено, а также если в воздухе большое содержание пыли, ядовитых веществ, кислотных или щелочных паров.



**Внимание!**

Эксплуатация кондиционера с нарушением указанных выше условий может привести к выходу его из строя.

**Инверторные технологии**

В инверторных кондиционерах Electrolux используется инновационный DC компрессор постоянного тока, который имеет большую производительность, по сравнению с традиционным AC компрессором переменного тока. Super DC инвертор объединяет в себе два модуля управления: PAM – для максимально быстрого охлаждения помещения, и PWM – для поддержания температуры в помещении с минимальным потреблением электроэнергии. Данная серия относится к наивысшему классу энергоэффективности «A/A»\*. Это означает, что мощность охлаждения более чем в 3 раза выше потребляемой мощности. Столь значительная экономия электроэнергии позволяет существенно снизить Ваши расходы на обслуживание

кондиционера. Кроме этого, появляется возможность установить кондиционер там, где есть большие ограничения по потреблению электроэнергии.

Инвертор при включении обеспечивает максимально быстрое охлаждение воздуха. Войдя в стабильный режим работы, кондиционер максимально точно контролирует температуру в помещении и поддерживает её на заданном уровне.

**Система защиты**

Устройство защиты может автоматически выключить кондиционер в следующих случаях:

Режим	Причина
ОБОГРЕВ	Если температура воздуха вне помещения выше 24°C
	Если температура воздуха вне помещения ниже -20°C
	Если температура в комнате выше 27°C
ОХЛАЖДЕНИЕ	Если температура воздуха вне помещения выше 48°C
	Если температура воздуха вне помещения ниже -20°C
ОСУШЕНИЕ	Если температура в комнате ниже 18°C



**Примечание!**

Не регулируйте вручную вертикальные и горизонтальные жалюзи, в противном случае может произойти их поломка. Чтобы предотвратить образование конденсата, не допускайте длительного направления воздушного потока вниз в режиме «Охлаждение» или «Осушение».

**Устройство кондиционера**

Кондиционер состоит из внутреннего и наружного блоков, соединенных трубопроводами. Управление кондиционером осу-

\* Может изменяться в зависимости от серии и поколения. Для получения более подробной информации – обращайтесь к продавцу.

ществуется при помощи пульта дистанционного управления или панели управления и индикации внутреннего блока.



Универсальный  
внешний блок

EACO/out-18H/UP4-DC/N8  
EACO/out-24H/UP4-DC/N8  
EACO/out-36H/UP4-DC/N8  
EACO/out-48H/UP4-DC/N8  
EACO/out-60H/UP4-DC/N8

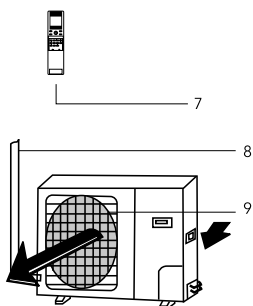

### Внутренний блок

1. Воздухозаборная решетка.
2. Встроенный воздушный фильтр.
3. Дисплей.
4. Выход воздуха.
5. Вертикальные жалюзи.
6. Горизонтальные жалюзи.
7. Пульт дистанционного управления.

### Наружный блок

8. Трубопровод хладагента.
9. Выход воздуха.

### Правила пользования пультом дистанционного управления

- Убедитесь в отсутствии преград для сигнала дистанционного управления.
- Сигнал дистанционного управления может приниматься на расстоянии до 8 м.
- Не роняйте и не бросайте пульт дистанционного управления.
- Не располагайте пульт дистанционного управления в местах прямого попадания солнечных лучей.

### Описание кнопок пульта дистанционного управления

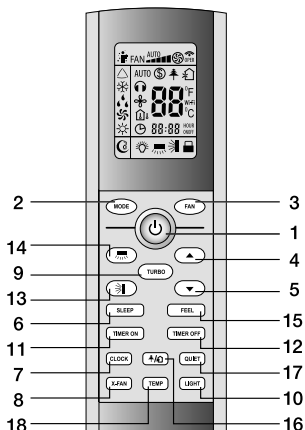

1. КНОПКА ON/OFF – Включение/выключение.
2. КНОПКА MODE – Выбор режима работы.
3. КНОПКА FAN – Скорость вращения вентилятора.
4. КНОПКА ▲ – Кнопка увеличения температуры.
5. КНОПКА ▼ – Кнопка уменьшения температуры.
6. КНОПКА SLEEP – Ночной режим.
7. КНОПКА CLOCK – Часы.
8. КНОПКА X-FAN – Функция продувки испарителя.
9. КНОПКА TURBO – Режим Турбо.
10. КНОПКА LIGHT – Подсветка дисплея на внутреннем блоке.
11. КНОПКА TIMER ON – Включение таймера.
12. КНОПКА TIMER OFF – Отключение таймера.
13. КНОПКА ☞ – Выбор положения горизонтальных жалюзи.
14. КНОПКА ☜ – Выбор положения вертикальных жалюзи\*.
15. КНОПКА I FEEL – Функция I FEEL.
16. КНОПКА HEALTH/AIR – Включение режимов ионизации и «приток свежего воздуха»\*.
17. КНОПКА QUIET – Тихий режим\*.
18. КНОПКА TEMP – Установка температуры\*.

## Описание режимов работы

1. ON/OFF (ВКЛЮЧЕНИЕ/ВЫКЛЮЧЕНИЕ)  
Нажмите кнопку ON/OFF. Когда прибор получит сигнал, то на дисплее внутреннего блока загорится индикатор режима работы . При нажатии кнопки второй раз, прибор будет выключен. Включая или выключая прибор, функция TIMER и функция SLEEP будут отключены, но предварительные настройки сохраняются.
2. MODE (РЕЖИМ РАБОТЫ)  
Нажатием кнопки выбирается режим работы в следующей последовательности: AUTO (АВТОМАТИЧЕСКИЙ), COOL (ОХЛАЖДЕНИЕ), DRY (ОСУШЕНИЕ), HEAT (НАГРЕВ), FAN (ВЕНТИЛЯТОР). На дисплее пульта высвечиваются соответствующие знаки индикации режимов:

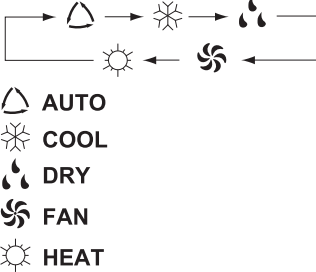

### Примечание:



#### О РЕЖИМЕ AUTO (АВТОМАТИЧЕСКИЙ РЕЖИМ РАБОТЫ)

Когда выбран режим AUTO (АВТОМАТИЧЕСКИЙ РЕЖИМ РАБОТЫ), установленная температура отображаться на LCD-дисплее не будет, кондиционер в зависимости от температуры воздуха в помещении автоматически начинает работать в режиме охлаждения или нагрева, создавая комфортные условия для пользователя.

#### 3. FAN (ВЫБОР СКОРОСТИ ВРАЩЕНИЯ ВЕНТИЛЯТОРА)

Нажатием кнопки FAN скорость вентилятора меняется в следующей последовательности:

AUTO – Низкая – Средняя – Высокая  
На дисплее высвечивается соответствующая индикация скорости вентилятора: AUTO; "  " – Низкая;

"  " – Средняя; "  " – Высокая

В режиме AUTO скорость вентилятора задается автоматически в зависимости от разницы заданной температуры и температуры окружающего воздуха.

#### 4. КНОПКА НАСТРОЙКИ КОМНАТНОЙ ТЕМПЕРАТУРЫ ▲

Используется для увеличения температуры, значений таймера. Для того, чтобы увеличить температуру, нажмите кнопку ▲.

Непрерывное нажатие и удержание кнопки ▲ более 2 секунд соответственно будет быстро увеличивать температуру до того момента, пока кнопка не будет отжата. В режиме AUTO функция регулировки температуры отсутствует. Диапазон регулировки температур: 16-30°C или 61-86°F.

#### 5. КНОПКА НАСТРОЙКИ КОМНАТНОЙ ТЕМПЕРАТУРЫ ▼

Используется для уменьшения температуры, значений таймера. Непрерывное нажатие и удержание кнопки ▼ более 2 секунд соответственно будет быстро понижать температуру до того момента, пока кнопка не будет отжата. В режиме AUTO функция регулировки температуры отсутствует.



#### 6. SLEEP (НОЧНОЙ РЕЖИМ)

Используется для установки или отмены НОЧНОГО РЕЖИМА. После включения прибора функцию установки ночного режима нужно активировать. После выключения прибора все существующие настройки функции НОЧНОГО РЕЖИМА будут отменены. При установке функции НОЧНОГО РЕЖИМА на дисплее пульта высвечивается значок . В этом режиме может быть применена функция TIMER. В режиме AUTO и FAN данная функция недоступна.

#### 7. CLOCK (ЧАСЫ)

Нажатием кнопки CLOCK (ЧАСЫ) можно выставить время часов, значок  начнет мигать на дисплее. На момент мигания знака  в течение 5 секунд можно выставить время, нажимая кнопку ▲ или кнопку ▼, непрерывным нажатием и удержанием кнопки – более 2 секунд значение времени будет изменяться каждые 0,5 сек на 1 значение. После того, как значок CLOCK (ЧАСЫ) перестанет мигать и на дисплее появится постоянно горящий значок  – значит

время выставлено. После установки времени нажмите кнопку CLOCK повторно для подтверждения. После отключения прибора из сети часы необходимо выставить заново. Знак индикации ⌚ высвечивается на дисплее после подачи электропитания. В зоне индикации часов высвечивается текущее время либо значение времени таймера в зависимости от установок.

8. X-FAN (функция продувки испарителя)  
Данная функция может быть использована только в режимах ОХЛАЖДЕНИЕ и ОСУШЕНИЕ. Для включения функции нажмите на кнопку X-FAN, при этом на дисплее отобразится . В случае, если функция активна, при выключении сплит-системы с помощью кнопки ON/OFF, кондиционер продолжит продувать испаритель на самой низкой скорости вращения вентилятора в течение 2х минут. Это позволит просушить теплообменник внутреннего блока, для предотвращения образования неприятного запаха. По умолчанию функция не активна – после нажатия кнопки ON/OFF кондиционер незамедлительно выключается.
9. TURBO (ТУРБО-РЕЖИМ)  
В режиме COOL (ОХЛАЖДЕНИЕ) и HEAT (ОБОГРЕВ) нажатием кнопки TURBO можно включить/выключить функцию ТУРБО-РЕЖИМ. После включения на дисплее появится значок . При переключении режимов либо при увеличении/уменьшении скорости вращения вентилятора, функция ТУРБО-РЕЖИМ автоматически отключается.











#### Примечание:

##### О РЕЖИМЕ TURBO

После запуска данной функции прибор начнет работать на максимальной мощности, чтобы обогреть или охладить помещение как можно скорее.

10. LIGHT (ПОДСВЕТКА ДИСПЛЕЯ НА ВНУТРЕННЕМ БЛОКЕ)  
Нажатием кнопки LIGHT можно включить/выключить функцию ПОДСВЕТКИ ДИСПЛЕЯ на внутреннем блоке. После выключения прибора из сети функцию LIGHT необходимо подключить заново.
11. TIMER ON (ВКЛЮЧЕНИЕ ТАЙМЕРА)

Нажатием кнопки TIMER ON (ВКЛЮЧЕНИЕ ТАЙМЕРА) устанавливается функция включения кондиционера по таймеру. Значок  появится на дисплее и замигает, в этот момент появятся мигающие часы с помощью которых можно установить время таймера. В течение 5 секунд, пока часы на дисплее будут мигать, нажимая кнопку  или , время можно увеличивать или уменьшать на 1 минуту. Удерживая кнопку  или  более 2 секунд, время можно увеличить или уменьшить на 10 минут. После того, как время на часах установлено, на дисплее появится значок  и на часах отобразится текущее время. Нажмите кнопку TIMER ON чтобы сохранить время таймера. Теперь время установлено. Повторное нажатие кнопки TIMER ON отменит функцию таймера. Значок  на дисплее исчезнет. Теперь таймер отключен. Перед тем, как выставить таймер, на часах необходимо установить действующее время.

12. TIMER OFF (ВЫКЛЮЧЕНИЕ ТАЙМЕРА)  
Нажатием кнопки TIMER OFF (ВЫКЛЮЧЕНИЕ ТАЙМЕРА) можно отключить таймер. Таймер можно отключить пока на дисплее мигает значок . Метод отключения таймера аналогичен методу установки функции TIMER ON (ВКЛЮЧЕНИЕ ТАЙМЕРА).
13. SWING UP AND DOWN (ПОЛОЖЕНИЕ ЖАЛЮЗИ)  
Нажатием кнопки SWING UP AND DOWN можно регулировать положения горизонтальных жалюзи внутреннего блока под необходимым Вам углом. Выбор положения горизонтальных жалюзи осуществляется в следующей последовательности:

Режим качания включает в себя весь угол обдува. Ниже показаны 3 основных стандартных положения жалюзи внутреннего блока.



Если нажать на кнопку  и удерживать в течение 2 сек жалюзи начнут качаться, затем, если кнопку отжать, положение жалюзи



зафиксируется в выбранном положении. Также, в режиме покачивания, нажатием кнопки более 2 сек фиксируется необходимый угол поворота жалюзи. Данное положение будет сохранено до следующей регулировки.



14. SWING LEFT and RIGHT – данная функция не используется.



**Примечание:**

Вертикальные жалюзи можно отрегулировать вручную.

15. I-FEEL (режим I-Feel)

Нажатием данной кнопки включается и выключается режим I-FEEL. Когда функция активна, пульт ДУ передает кондиционеру актуальную температуру окружающего воздуха в непосредственной близости от себя. В результате кондиционер устанавливает заданную температуру воздуха в помещении, ориентируясь на показания датчика температуры пульта ДУ. Когда данная функция выключена, кондиционер ориентируется на показания датчика температуры установленного во внутреннем блоке сплит-системы.

**Символы индикаторов на ЖК-дисплее:**

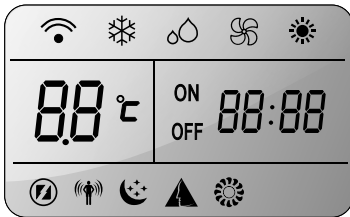

- Индикатор режима охлаждения
- Индикатор режима осушения
- Индикатор режима вентиляции
- Индикатор режима обогрева
- Индикатор автоматической скорости вращения вентилятора
- Индикатор высокой скорости вращения вентилятора
- Индикатор средней скорости вращения вентилятора
- Индикатор низкой скорости вращения вентилятора
- Индикатор функции SMART
- Индикатор ночного режима работы
- Индикатор функции IFEEL
- Индикатор интенсивного режима

работы  
 Индикатор передачи сигнала

ON Индикатор установки часов и таймера  
 OFF

Индикатор установки температуры

**Замена батареек**

1. Сдвинуть крышку с обратной стороны пульта ДУ, нажав на специальный рычаг.
2. Вставить две щелочные батарейки типа AAA, убедитесь, что они вставлены в соответствии с указанным направлением.
3. Нажмите кнопку включения/выключения прибора.

**Примечание:**

Замените батарейки, если ЖК-дисплей пульта ДУ не светится или пульт ДУ не может быть использован для изменения настроек кондиционера. Используйте новые батарейки типа AAA. Если вы не используете пульт ДУ более месяца, извлеките батарейки.

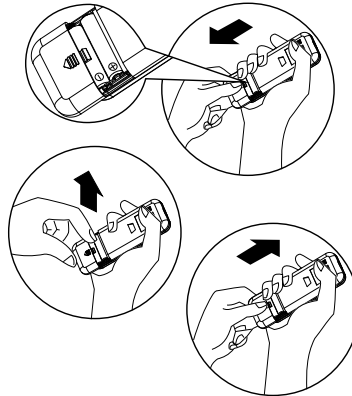

**Примечание:**

Замените батарейки, если ЖК-дисплей пульта ДУ не светится или пульт ДУ не может быть использован для изменения настроек кондиционера. Используйте новые батарейки типа AAA. Если вы не используете пульт ДУ более месяца, извлеките батарейки.

**Режимы работы**

Размораживание наружного блока.  
 В процессе обогрева кондиционер будет

автоматически размораживаться для увеличения своей производительности. Обычно это занимает от 2 до 10 минут. Во время размораживания вентиляторы не работают. После того, как размораживание завершено, режим обогрева включается автоматически.

### 1. ВЫБОР РЕЖИМА

Каждый раз при нажатии кнопки MODE режимы изменяются в следующем порядке:

Охлаждение - Осушение - Вентиляция - Обогрев - Охлаждение - и далее по порядку.

### 2. СКОРОСТЬ ВРАЩЕНИЯ ВЕНТИЛЯТОРА

Каждый раз при нажатии кнопки FAN скорость вентилятора меняется в следующей последовательности:

Авто - высокая - средняя - низкая - Авто - и далее по порядку.

В режиме вентиляции доступны только высокая, средняя и низкая скорости вращения вентилятора. В режиме осушения скорость автоматически установлена на низкую, кнопка регулировки скорости вращения вентилятора «FAN» не работает в этом случае.

### 3. УСТАНОВКА ТЕМПЕРАТУРЫ



Нажмите 1 раз, чтобы поднять температуру на 1 °C



Нажмите 1 раз, чтобы понизить температуру на 1 °C

Диапазон установки температур	
ОБОГРЕВ, ОХЛАЖДЕНИЕ	16 °C ~ 30 °C



#### Примечание:

Иногда кондиционер не сразу реагирует на смену режимов. Подождите 3 минуты. После начала работы кондиционера в режиме ОБОГРЕВ теплый воздух начинает поступать только через 2-5 минут. Подождите 3 минуты перед тем, как перезапустить прибор.

### 4. Направление воздушного потока

Направление потоков воздуха регулируется автоматически определенным положением жалюзи в соответствии с заданным режимом после включения устройства.

Режим работы	Направление потока воздуха
ОХЛАЖДЕНИЕ, ОСУШЕНИЕ	горизонтально
ОБОГРЕВ, ВЕНТИЛЯЦИЯ	вниз

Направление потока воздуха можно отрегулировать самостоятельно нажатием кнопки «SWING» на пульте управления.



#### Примечание:

Горизонтальное управление воздушным потоком недоступно для напольно-потолочного типа

Вертикальный контроль потока воздуха (при помощи пульта ДУ)

Воспользуйтесь пультом ДУ для того, чтобы установить различные углы потока воздуха.

Направление воздушного потока

Нажмите кнопку «SWING» один раз и горизонтальные жалюзи будут автоматически наклоняться вниз и вверх.

Выбор желаемого направления воздушного потока  
Нажмите кнопку «SWING» вновь, когда захотите задать нужное направление воздуха.



#### Внимание:

Во избежание неисправности не поворачивайте вертикальные жалюзи вручную. Если это все-таки произошло, в первую очередь выключите блок, затем отсоедините его от сети питания и включите вновь.

Не оставляйте вертикальные жалюзи в нижнем положении на протяжении длительного времени в режиме ОХЛАЖДЕНИЯ или ОСУШЕНИЯ, чтобы предотвратить образование конденсата и стекания его на пол.

## Описание режимов работы

### РЕЖИМ SMART

При нажатии кнопки SMART кондиционер перейдет в автоматический режим независимо от того, включен кондиционер или нет. В этом режиме температура и скорость вентилятора устанавливаются автоматически в зависимости от текущей комнатной температуры.

Режим работы и необходимая температура определяются температурой в помещении

Комнатная температура	Режим работы	Необходимая температура
Ниже T -3°C	ОБОГРЕВ	T
T -3°C ≤ T внутри комнаты ≤ T +3°C	ВЕНТИЛЯЦИЯ	T
Выше T +3°C	ОХЛАЖДЕНИЕ	T

Кнопка SMART не функционирует в режиме SUPER



**Примечание:**

Температура и направление воздушного потока задаются автоматически в режиме SMART. Тем не менее, если вы чувствуете дискомфорт, температура может быть уменьшена или увеличена на 7°C с помощью пульта ДУ.

Что позволяет сделать режим SMART

Ваши ощущения	Кнопка	Процедура настройки
Дискомфорт от интенсивности воздушного потока	FAN	При каждом нажатии кнопки скорость вращения вентилятора внутреннего блока будет изменяться между <u>высокой, средней и низкой.</u>
Дискомфорт от направления воздушного потока	SWING	Нажмите один раз для изменения направления потока воздуха в вертикальной плоскости. Нажмите еще раз, чтобы задать нужное <u>направление.</u>

**КНОПКА CLOCK**

Вы можете установить время с помощью нажатия кнопки CLOCK, используя кнопки и для установки времени. Затем нажмите кнопку CLOCK, чтобы зафиксировать установленное время.

**РЕЖИМ ТАЙМЕР**

Удобно установить таймер на включение нажатием кнопки TIMER ON утром для того, чтобы в помещении была установлена комфортная температура к тому времени, как вы вернетесь домой. Вы также можете установить таймер на выключение TIMER OFF, чтобы насладиться полноценным сном ночью.

**Как установить таймер на включение TIMER ON**

Кнопка TIMER ON позволяет установить время включения кондиционера в удобное время.

1. Нажмите TIMER ON, «12:00 ON» замигает на экране, затем воспользуйтесь кнопками и для выбора желаемого времени включения устройства.

- Увеличение
- Уменьшение



Нажмите или кнопку один раз, чтобы увеличить или уменьшить время на 1 минуту.

Нажмите или и удерживайте кнопку в течение 2 секунд, чтобы увеличить или уменьшить время на 10 минут.

Нажмите или и удерживайте кнопку более длительное время для того, чтобы увеличить или уменьшить время на 1 час.



**Примечание:**

Если вы не установите время в течение 5 секунд после нажатия кнопки TIMER ON, пульт ДУ автоматически выйдет из режима установки таймера.

2. Когда желаемое время появится на экране, нажмите кнопку TIMER ON для подтверждения. Вы услышите звуковой сигнал. «ON» перестанет мигать. На внутреннем блоке загорится индикатор TIMER.
3. Через 5 секунд после установки таймера на экране пульта ДУ появится время вместо установленного таймера.

**Как отменить таймер включения TIMER ON**  
Снова нажмите кнопку TIMER ON, вы услышите звуковой сигнал, и индикатор исчезнет. Режим TIMER ON отменен.



**Примечание:**

То же самое для установки таймера на выключение TIMER OFF, вы можете задать желаемое время автоматического отключения.

**ФУНКЦИЯ SLEEP**

Функция SLEEP может быть установлена в режимах ОХЛАЖДЕНИЯ, ОБОГРЕВА или ОСУШЕНИЯ. Данная функция позволяет создать более комфортные условия для сна.

Устройство автоматически выключится после 8-ми часовой работы.

#### РЕЖИМ СУПЕР

(Недоступен в режиме обогрева)

- Режим SUPER используется для вкл/выкл режима быстрого охлаждения. В данном режиме кондиционер работает на максимальной мощности с целью быстрого охлаждения помещения до 16°C. Прибор может быть использован для быстрого обогрева помещения до 30°C
- Режим SUPER может быть установлен, когда устройство работает или подключено к сети.
- В режиме SUPER вы можете установить направление потока воздуха или таймер. Если вы хотите отключить режим SUPER, нажмите любую из кнопок – SUPER, MODE, FAN, ВКЛ/ВЫКЛ или SLEEP.



#### Примечание:

- Кнопка SMART недоступна в режиме SUPER.
- Устройство продолжит работать в режиме SUPER при заданной температуре 16°C, если вы не выходите из данного режима, нажимая любую кнопку из перечисленных выше.

## Проводной пульт управления

Пульт управления универсальный проводной ELECTROLUX EAC-WRC/UP4 для полупромышленных сплит-систем

#### Размеры

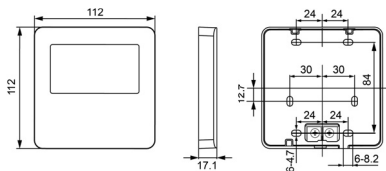

#### Компоненты

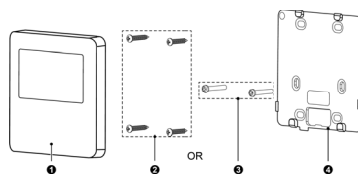

1. Панель проводного пульта.
2. Саморезы ST3.9×25 MA5.
3. Крепеж M4×25.
4. Крышка проводного пульта.

#### Рекомендации перед установкой:

1. Не устанавливайте проводной пульт в месте, с повышенной влажностью и там, где он может быть залит водой.
2. Не устанавливайте проводной пульт вблизи источников повышенного тепла или под прямыми солнечными лучами.
3. Не устанавливайте проводной пульт в месте, обращенном к окну, чтобы избежать помех соседнего пульта дистанционного управления той же модели.
4. Перед установкой отключите напряжение в подсоединяемой линии, пульт запрещается устанавливать под напряжением.

Пожалуйста, обратите внимание на следующие уведомления:

1. Убедитесь, что интерфейс коммуникационного провода верный, в противном случае сигнал может не работать.
2. Сигнальный провод проводного контроллера должен быть отделен от кабеля питания, минимальное расстояние должно быть больше 20 см, иначе сигнал может работать не корректно.
3. Если устройство установлено в месте, где вероятно воздействие электромагнитного излучения, сигнальный провод проводного контроллера должен быть выполнен из STP (экранированная витая пара). Проводной пульт следует устанавливать только в помещении с температурным диапазоном 0 ~ 50 °С.
2. Вытяните 2-жильную витую пару из монтажного отверстия в стене и проденьте провод через отверстие в задней части крышки проводного пульта.
3. Прикрепите заднюю крышку проводного пульта к стене и с помощью самореза ST3.9×25 MA или винта M4×25, зафиксируйте заднюю крышку с установочным отверстием в стене.
4. Подсоедините 2-жильную витую пару к клеммам H1 и H2, а затем затяните винт.
5. Расположите провода в задней части панели, а затем соедините панель проводного пульта с задней крышкой проводного контроллера.

**Далее представлена схема установки проводного пульта.**

1. Перед установкой отключите электропитание внутреннего блока, установка проводного пульта при работающем блоке не допускается.



Схема проводного пульта:



Обозначения на ЖК-дисплее:



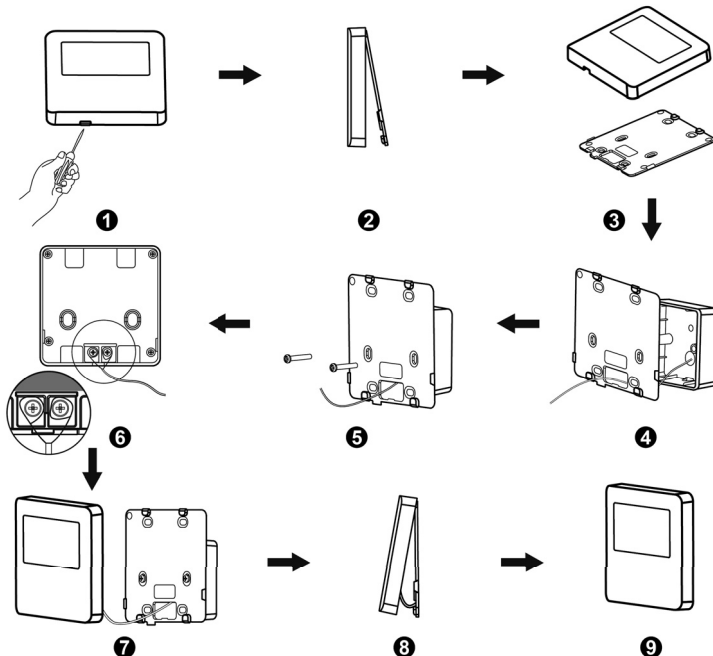
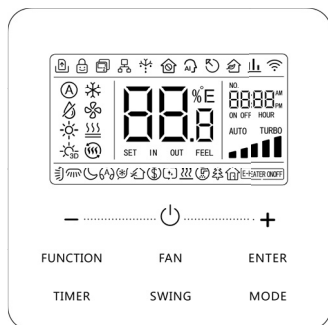
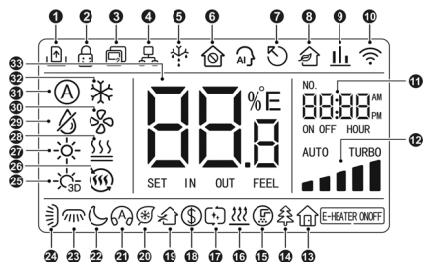

№	Символ	Описание
1		Функция Gate-control
2		Защита от детей
3		Подчиненный проводной пульт (адрес проводного пульта – 02).
4		Один проводной пульт управляет несколькими внутренними блоками
5		Разморозка наружного блока
6		Состояние защиты
7		Данный проводной пульт подключен к главному внутреннему блоку
8		Функция контроля свежего воздуха АНУ-KIT
9		Указывает, что текущим приоритетом системного режима является режим голосования.
10		Wi-Fi
11		Зона таймера: отображение системного времени и состояния таймера.
12		Скорость вентилятора
13		Функция отсутствия
14		Функция здоровья, дополнительная функция внутреннего блока.
15		Напоминание очистки фильтра
16		Функция X-фан
17		Режим автоочистки
18		Сохранение статуса внутреннего блока
19		Состояние воздуха, дополнительная функция внутреннего блока.
20		Функция I-DEMAND, дополнительная функция внутреннего блока.
21		Функция тишины
22		Функция сна
23		Качание жалюзи влево и вправо
24		Качание жалюзи вверх и вниз

№	Символ	Описание
25		Режим 3D обогрева
26		Режим обогрева помещения
27		Режим обогрева
28		Режим теплого пола
29		Режим осушения
30		Режим вентиляции
31		Режим авто
32		Режим охлаждения
33		Отображение значения температуры и текущего типа значения

ПРИМЕЧАНИЕ. Когда проводной пульт подключен к разным внутренним блокам, некоторые функции будут другими.

## Работа с проводным пультом управления

### ВКЛ./ВЫКЛ.

Нажмите кнопку «», чтобы включить кондиционер. Нажмите кнопку «» еще раз, чтобы выключить кондиционер. Интерфейсы состояния «ВКЛ/ВЫКЛ» показаны на рисунке ниже.



Интерфейс ВКЛ.



Интерфейс ВЫКЛ.

### Настройка режима

В состоянии «Вкл.» нажатие кнопки «MODE» может циклически устанавливать режим следующим образом:

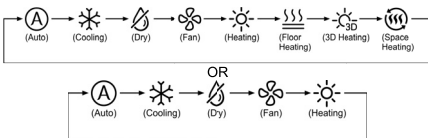

1. Доступные режимы различаются для разных моделей, проводной пульт автоматически выбирает диапазон настройки режима в соответствии с типом внутреннего блока.
2. В автоматическом режиме, если внутренний блок работает в режиме охлаждения, загорятся значки «(A)» и «»; если внутренний блок работает в режиме обогрева, загорятся значки «(A)» и «».

### Настройка температуры

Нажмите кнопку «+» или «-» во включенном состоянии, чтобы увеличить или уменьшить заданную температуру на 0,5 °C/1 °C или 1 °F; удерживайте кнопку «+» или «-», чтобы увеличивать или уменьшать заданную температуру на 0,5 °C/1 °C или 1 °F каждые 0,3 с. В режиме осушения, когда температура составляет 16 °C или 61 °F, непрерывно дважды нажимайте кнопку «-», чтобы уменьшить температуру до 12 °C или 54 °F (когда функция сохранения активирована, температуру в режиме осушения нельзя отрегулировать до 12 °C или 54 °F).

Если методом управления в режиме осушения является контроль влажности, нажмите кнопку «+» или «-», чтобы отрегулировать заданную влажность с интервалом 5%. Диапазон настройки влажности составляет 45-75 %, значение по умолчанию – 65 %. Метод контроля влажности в режиме осушения может быть установлен только для устройства с этой функцией.



### Примечание:

1. Только когда проводной контроллер управляет внутренними блоками, можно регулировать заданную температуру, нажимая «+» или «-» в автоматическом режиме.
2. Когда активирована функция «Отсутствие», заданную температуру нельзя отрегулировать нажатием «+» или «-».
3. Когда проводной контроллер подключен к внутреннему блоку свежего воздуха,

код внутреннего блока свежего воздуха «FAP» будет отображаться, как показано ниже. Установленная температура не будет отображаться и не может быть изменена с помощью кнопки «+» или «-». Температура при охлаждении или обогреве может быть установлена только в состоянии настройки параметров.



### Настройка скорости вращения вентилятора

1. Во включенном состоянии нажатие кнопки «FAN» может установить скорость вращения вентилятора по кругу следующим образом:

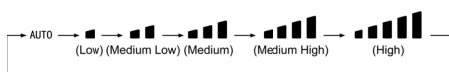

2. Настройка турбо-функции
3. Во включенном состоянии устройства нажмите кнопку «FUNCTION», чтобы переключиться на функцию «TURBO» с мигающим значком функции «TURBO», а затем нажмите кнопку «ENTER» для запуска или отмены функции TURBO. Когда функция TURBO активирована, значок функции TURBO «» будет ярким.



#### Примечание:

1. В режиме осушения скорость вентилятора низкая и не регулируется.
2. Когда проводной пульт подключен к внутреннему блоку Fresh Air, скорость вентилятора внутреннего блока будет только высокой. Скорость вентилятора внутреннего блока нельзя отрегулировать с помощью кнопки «FAN».
3. Если скорость вентилятора внутреннего блока установлена автоматически, внутренний блок будет автоматически изменять скорость вентилятора в соответствии с температурой в помещении, чтобы сделать температуру в помещении более стабильной и комфортной.

### Настройка таймера

Проводной пульт оснащен двумя типами таймеров: общим таймером и таймером часов. Общий таймер является заводской настройкой по умолчанию.

#### Общий таймер

Включение/выключение устройства через желаемый час можно установить с помощью общего таймера.

Установка таймера: если таймер не установлен, нажмите кнопку «TIMER», чтобы войти в настройки таймера, и значок «HOUR» начнет мигать. Нажмите кнопку «+» или «-», чтобы настроить время таймера. Нажмите кнопку «TIMER», чтобы сохранить настройку, а затем выйти из настройки.

Отмена таймера: когда таймер установлен, нажмите кнопку «TIMER», чтобы отменить его. Диапазон настройки таймера: 0,5~24 часа. Нажмите кнопку «+» или «-», чтобы увеличить или уменьшить время таймера на 0,5 часа; удерживайте кнопку «+» или «-», чтобы увеличить или уменьшить время таймера на 0,5 часа каждые 0,3 секунды.

#### Настройка часов

Отображение часов: когда в качестве способа установки таймера выбран таймер часов, зона таймера отображает системные часы в состоянии включения и выключения устройства. Часы можно установить в это время. Настройка часов: нажмите и удерживайте кнопку «TIMER» в течение 5 секунд, чтобы войти в настройку часов. Нажмите кнопку «+» или «-», чтобы увеличить или уменьшить время на 1 минуту; удерживайте кнопку «+» или «-» в течение 5 секунд, чтобы увеличить или уменьшить время на 10 минут; удерживайте кнопку «+» или «-» в течение 10 секунд, чтобы увеличить или уменьшить время на 60 минут. Нажмите кнопку «ENTER» или кнопку «TIMER», чтобы сохранить настройку, а затем выйти из настройки.

#### Таймер часов

Включение/выключение устройства в определенное время можно установить с помощью часового таймера.

Установка таймера:

1. Нажмите кнопку «TIMER», чтобы войти в настройки таймера, и значок «ON» начнет мигать.
2. Нажмите кнопку «+» или «-», чтобы отрегулировать время включения устройства. Нажмите кнопку «ENTER», чтобы завершить настройку.



3. Перед нажатием кнопки «ENTER» нажатие кнопки «TIMER» может сохранить время включения устройства, а затем переключиться на настройку времени выключения устройства с мигающим значком «OFF».
4. Нажмите кнопку «+» или «-», чтобы настроить время выключения устройства. Нажмите кнопку «ENTER», чтобы завершить настройку.

**Отмена таймера:**

- нажмите кнопку «TIMER», чтобы войти в настройки таймера;
- нажмите кнопку «TIMER» еще раз, чтобы переключиться на настройку времени включения или выключения устройства;
- нажмите кнопку «ENTER», чтобы отменить таймер.

Нажмите кнопку «+» или «-», чтобы увеличить или уменьшить время таймера на 1 минуту; удерживайте кнопку «+» или «-» в течение 5 секунд, чтобы увеличить или уменьшить время таймера на 10 минут; удерживайте кнопку «+» или «-» в течение 10 секунд, чтобы увеличить или уменьшить 60 минут.

Настройка показана на рисунках ниже:

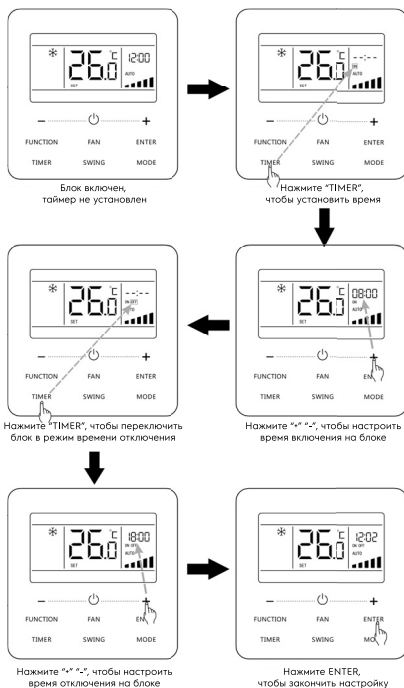

**Настройка качания жалюзи**

Можно настроить функцию качания жалюзи вверх и вниз, а также функцию качания жалюзи влево и вправо.

1. Функция качания жалюзи вверх и вниз имеет два режима: простой режим качания и режим качания с фиксированным углом. В выключенном состоянии устройства нажмите кнопку «SWING» и кнопку «+» вместе в течение 5 секунд, чтобы переключиться между простым режимом поворота и режимом поворота с фиксированным углом. Значок качания вверх и вниз «↕» будет мигать во время переключения.
  - Когда в устройстве включен режим простого качания, нажмите кнопку «SWING», чтобы начать или остановить качание вверх и вниз.
  - Когда режим поворота с фиксированным углом установлен на устройстве во включенном состоянии, нажмите кнопку «SWING», чтобы отрегулировать угол поворота по кругу, как показано ниже:

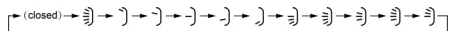

2. Функция качания влево и вправо: На устройстве нажмите кнопку «FUNCTION», чтобы переключиться на функцию качания влево и вправо, при этом значок качания влево и вправо «↔» мигает, а затем нажмите кнопку «ENTER», чтобы начать или отменить качание влево и вправо. Когда активировано левое и правое качание, значок левого и правого качания «↔» будет ярким.

**Настройка режима тишины**

Функция тишины: уменьшение шума внутреннего блока и достижение бесшумного эффекта. Функция тишины имеет два режима: Тихий режим и Авто.

Тихий режим. Он доступен только в режимах «Авто», «Охлаждение», «Осушение», «Вентилятор», «Обогрев», «3D-обогрев», «Обогрев помещения».

Включите функцию «Тихо»: нажмите кнопку «FUNCTION», чтобы включить функцию «Тихо», после чего начнет мигать значок «Тихо» «S» или значок автоматического отключения «A». В этот момент нажмите кнопку «+» или «-», чтобы переключиться между бесшумным и автоматическим отключением звука, а затем нажмите кнопку «ENTER», чтобы активировать.

Отключите тихую функцию: нажмите кнопку «FUNCTION», чтобы включить тихую функцию, а затем нажмите кнопку «ENTER», чтобы отменить тихую функцию.

### Режим сна

Функция сна: в этом режиме устройство будет работать в соответствии с заданной кривой сна, чтобы обеспечить комфортные условия для сна.

Включение/выключение функции сна: во включенном состоянии устройства нажмите кнопку «FUNCTION», чтобы переключиться в режим сна, и значок сна  начнет мигать. Нажмите кнопку «ENTER», чтобы включить эту функцию.

Когда активирована функция сна, значок  горит ярко и тихо, или также активируется автоматический бесшумный режим.

В режимах «Авто», «Вентилятор» или «Обогрев пола» функция «Сон» недоступна.

### Функция сохранения

Кондиционер можно использовать в небольшом диапазоне температур, установив минимальную температуру в режимах Охлаждение и Осушение и установив максимальную температуру в режимах Обогрев, 3D-обогрев и Обогрев помещения. Таким образом, можно реализовать энергосбережение.

Запуск функции сохранения для охлаждения: когда устройство выключено, одновременно нажмите кнопки «TIMER» и «+» и удерживайте их в течение 5 секунд, прозвучит звуковой сигнал, после чего устройство перейдет в режим сохранения настроек. Значок  мигает. Значок режима горит. Нажмите кнопку «MODE», чтобы переключиться в режим «Обогрев», «3D-обогрев» или «Обогрев помещений». Нажмите кнопку «+» или «-», чтобы настроить ограничение температуры для функции сохранения. Нажмите кнопку «ENTER», чтобы запустить функцию сохранения.

После запуска функции сохранения она будет отображать значок  для всех режимов во включенном и выключенном состоянии.

Отменить функцию сохранения:

Когда устройство выключено, нажмите кнопки «TIMER» и «+» в течение 5 секунд, чтобы войти в настройки сохранения, нажмите кнопку «ENTER», чтобы отменить функцию сохранения всех режимов.

### Настройка напоминания об очистке фильтра

Функция напоминания об очистке фильтра: блок запоминает собственное время работы. Когда время установки истекло, эта функция напомнит вам об очистке фильтрующего устройства. Грязный фильтр приведет к ухудшению характеристик нагрева и охлаждения, неправильной защите, скоплению бактерий и т. д.

Включите функцию напоминания об очистке фильтра: когда устройство включено, нажмите кнопку «FUNCTION» и выберите «Напоминание о очистке фильтра». Значок  будет мигать. Нажмите кнопку «+» или «-», чтобы отрегулировать уровень очистки, диапазон которого составляет 00, 10-39. Нажмите «ENTER», чтобы включить эту функцию.

Выключение функции напоминания об очистке фильтра: когда устройство и функция включены, нажмите кнопку «FUNCTION» и выберите «Очистка». Затем значок  начнет мигать. Установите уровень очистки на 00 и нажмите кнопку «ВВОД», чтобы отменить эту настройку.

Когда время напоминания об очистке фильтра истечет, загорится значок , чтобы напомнить вам о необходимости очистки фильтра. Есть два способа отменить напоминание об очистке фильтра:

- Дважды нажмите кнопку  в течение одной секунды, чтобы отменить напоминание, и оно вернется в соответствии с первоначальным уровнем очистки.
- Нажмите кнопку «FUNCTION», чтобы перейти к функции напоминания об очистке фильтра, затем нажмите «ENTER», чтобы отменить напоминание, и время будет изменено в соответствии с первоначальным уровнем очистки. Напоминание об очистке можно отменить только в том случае, если вы не сбросили уровень очистки в настройках функции напоминания о очистке фильтра.

### Функция отсутствия

Используется для поддержания температуры в помещении, чтобы устройство могло осуществлять быстрый нагрев после включения. Эту функцию можно использовать только в режиме обогрева.

### Функция авто очистки

На главной странице удерживайте кнопки «MODE» и «TIMER» в течение 5 секунд, чтобы включить или выключить функцию автоматической очистки. Когда функция автоматической очистки включена, устройство не перешло в режим автоматической очистки, всегда горит значок «(+»); когда устройство перейдет в режим автоматической очистки, «(+» будет мигать, а в зоне таймера будет отображаться оставшееся время режима автоматической очистки.

Нажмите кнопку «(»), чтобы выйти из режима автоматической очистки. Значок «(+» исчезнет, когда устройство выйдет из режима автоматической очистки. Все остальные кнопки не будут активированы, если значок «(+» всегда горит или мерцает.

## Уход и обслуживание

### Очистка фильтра



#### Внимание!

Не пользуйтесь кондиционером до установки фильтра, чтобы не забился теплообменник внутреннего блока.

Отключите основное питание перед тем, как достать фильтр. При повторной подаче электропитания может сработать режим авторестарта, и кондиционер начнет работать в установленном до отключения режиме.

### Очистка фильтра

Извлеките фильтр из воздухозаборной решётки. Очистите фильтр, следуя инструкциям ниже.

Шаг 1 - Используйте пылесос или направленную струю воды для удаления грязи с воздушного фильтра.



#### Внимание!

Не используйте воду теплее 40 °С.

Шаг 2 - Высушите воздушный фильтр в тени после того, как удалите влагу с поверхности.

Сброс индикатора фильтра

После очистки фильтра нажмите кнопку

автоматического режима. Индикатор очистки фильтра исчезнет, и установится время до следующей очистки.

### Устранение неполадок



#### Внимание!

В случае переполнения дренажного поддона либо появления белого дыма или сильного запаха гари - отключите кондиционер от электропитания и свяжитесь с монтажной организацией, установившей кондиционер.

а) Кондиционер не работает

– Проверьте, правильно ли вы установили температуру.

б) Недостаточно охлаждает или обогревает  
– Проверьте, нет ли препятствия для входа и выхода воздуха.

– Проверьте наличие дополнительных отопительных приборов в комнате.

– Проверьте, не забит ли воздушный фильтр пылью.

– Проверьте, открыты или закрыты окна и двери.

– Проверьте, соответствуют ли температурные условия рабочему диапазону.

#### Не является неисправностью:

– Запах из внутреннего блока.

Запах из внутреннего блока возможен при длительном использовании. Почистите воздушный фильтр и панель или обеспечьте хорошую вентиляцию.

– Пластиковые детали кондиционера могут расширяться и сжиматься при нагреве и охлаждении блока, в результате этого может присутствовать небольшое потрескивание при начале и окончании работы кондиционера. Это не является неисправностью.

– Пар от теплообменника внешнего блока. Во время режима оттаивания лед на теплообменнике внешнего блока тает, как следствие, образуется пар.

– Роса на внутреннем блоке.

При работе на охлаждение в течение длительного времени при большой влажности (выше чем 27 °С/80%R.H.) на внутренней панели может образовываться роса.

– Звук перетекающего хладагента.

Во время запуска или остановки системы можно услышать звук перетекающего хладагента.

## Инструкция по технике безопасности



### Внимание:

- Установка кондиционера должна быть произведена профессионалом (некорректная установка может вызвать утечку воды, поражение электрическим током или пожар).
- Установите кондиционер согласно инструкции, данной в этом руководстве (неполная установка может вызвать утечку воды, поражение электрическим током или пожар).
- Обязательно используйте предоставленные или указанные комплектующие для установки (использование других комплектующих может привести к пожару, удару током или поломке кондиционера).
- Установите кондиционер на твердой основе, которая может выдержать вес блока. Несоответствующая основа или неполная установка могут привести к падению блока и нанесению увечий.
- Работа по подключению к электрической сети должна быть выполнена в соответствии с руководством по установке и правилами электропроводки (некорректная может вызвать пожар или поражение электрическим током).
- Обязательно используйте выделенную линию питания.
- Для проводки используйте кабель достаточной длины, чтобы покрыть все расстояние, не используйте удлинитель.
- Не подключайте другие приборы к линии питания кондиционера, используйте выделенную линию питания (в противном случае может произойти короткое замыкание).

Используйте подходящие типы проводов для электрических соединений между внутренними и наружными блоками).

- Непрочные соединения могут сильно нагреться, что может привести к возгоранию.
- При обнаружении утечки хладагента во время установки кондиционера проверьте помещение.
- После того, как вся установка завершена, проверьте, нет ли утечки хладагента.
- После соединения трубопроводов обязательно проведите вакуумирование трасс

для того, чтобы в трубах и теплообменнике внутреннего блока не осталось следов воздуха и влаги.

- Обязательно установите заземление. Не заземляйте кондиционер с помощью громоотвода, канализационных труб, телефонных линий. Неполное заземление может привести к поражению электрическим током.
- Отключите электропитание до завершения соединения проводов, труб или проверки устройства.
- При перемещении наружного блока не наклоняйте его более чем на 45°.
- Установите проводной пульт: убедитесь, что длина провода между внутренним блоком и проводным пультом не более 50 метров.



### Внимание:

- Не устанавливайте кондиционер в месте, где существует опасность контакта с легковоспламеняющейся средой (в случае утечки хладагент может воспламениться при контакте с открытым пламенем).
- Во избежание затопления установите дренажный трубопровод в соответствии с инструкциями данного руководства.
- Затяните гайки с усилием, указанным в таблице, используйте для этого необходимый инструмент, например динамометрический ключ. Если гайка затянута слишком сильно, она может треснуть и стать причиной утечки хладагента.

### Инструменты для установки

№	Инструмент
1	Набор гаечных ключей
2	Вакуумный насос
3	Заправочный шланг
4	Динамометрический раздвижной гаечный ключ
5	Трубогибы
6	Резак трубки (риммер)
7	Набор отвёрток
8	Нож
9	Монтажный уровень, отвес
10	Молоток

№	Инструмент
11	Ударная дрель
12	Развальцовочный инструмент для труб
13	Шестигранный ключ
14	Рулетка

## Установка внутреннего блока



### Внимание!

Во время установки не повредите изоляционный материал на поверхности внутреннего блока.

### Перед установкой

При перемещении устройства во время или после распаковки поднимайте его, обязательно удерживая за проушины. Не оказывайте какого-либо давления на другие детали, особенно на трубопровод хладагента, дренажный трубопровод и части фланца.

### Место установки

- Выберите подходящее место для установки блока.
- Удостоверьтесь в том что:
  - Отвод конденсата происходит должным образом.
  - Потолок достаточно прочный, чтобы выдержать вес внутреннего блока.
  - Обеспечен достаточный зазор для технического обслуживания и ремонта.
- Соединение труб между внутренним и внешним блоками должно быть на допустимом расстоянии (см. установку внешнего блока).
- Внутренний блок, наружный блок, проводка питания и провод управления на расстоянии не менее 1 метра от телевизора и радио, это предотвратит воздействие помех на сигнальный межблочный кабель управления.
- Используйте анкеры и шпильки для установки устройства, убедитесь, действительно ли потолок достаточно прочен, чтобы выдержать вес кондиционера. При необходимости укрепите потолок.
- При установке проводных пультов держите их на расстоянии не менее 6 метров друг от друга, чтобы избежать сбоя из-за неправильного функционирования.

- Если несколько внутренних блоков установлены рядом, расстояние между ними должно быть не менее 4-5 метров.

В случае установки внутреннего блока в помещениях с аппаратурой, которая излучает электромагнитные волны, необходимо строго соблюдать следующие пункты.

- Не устанавливайте внутренний блок, кабель проводного пульта и сам дистанционный пульт вблизи источников электромагнитного излучения (минимальное расстояние 3 метра).
- В случае использования проводного пульта управления подготовьте стальную монтажную коробку и установите в нее пульт управления. Подготовьте стальной короб и поместите в него кабель проводного пульта управления. Затем подключите провод заземления к коробке и коробу.
- Установите сетевой фильтр.

### Место для установки и обслуживания

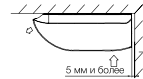
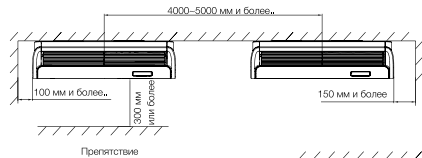

Установка под потолком

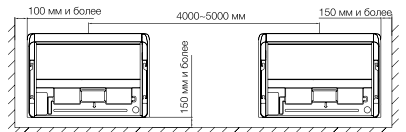

Напольная установка

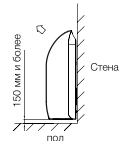

### Установка

В соответствии с фактическим местом для установки установите блок на потолке или на полу.

1. Рассмотрите направление вывода труб внимательно, выберите правильное направление и место установки.
2. Установите анкеры и шпильки, как показано на рисунке ниже.

Для бетонной балки

Для стальной балки

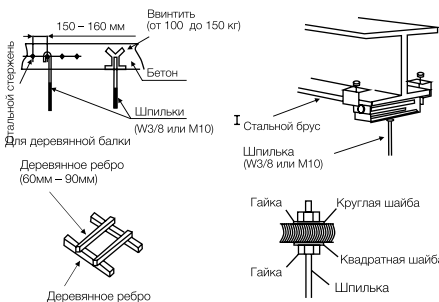

Габаритные присоединительные размеры

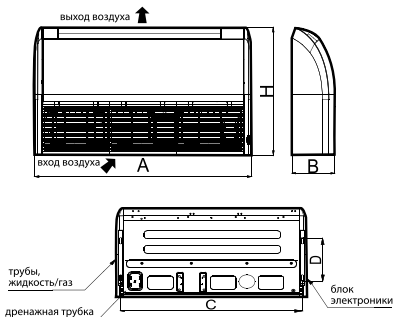

(Единица измерения: мм)

Модель	A	B	C	D	H
EACU/in-18H/UP4-DC/N8	870	235	812	280	665
EACU/in-24H/UP4-DC/N8	1200	235	1142	280	665
EACU/in-36H/UP4-DC/N8	1200	235	1142	280	665
EACU/in-48H/UP4-DC/N8	1570	235	1512	280	665
EACU/in-60H/UP4-DC/N8	1570	235	1512	280	665

Трубы могут быть выведены в 3-х направлениях (назад, направо или вверх). Используя ножницы по металлу либо кусачки, вырежьте отверстия. Вырежьте отверстия для вывода труб вдоль линии среза на задней крышке. Прodelайте отверстие во внешней панели для выхода труб. При креплении труб в правой части вырежьте отверстие вдоль желоба на внутренней стороне боковой панели.

После установки трубок и проводов изолируйте зазоры вокруг замазкой, чтобы исключить попадание пыли. Обязательно установите крышку на задней панели и в верхней части в целях защиты внутренней части от попадания пыли и защиты проводов от повреждений острыми краями. При вынимании проводов в правой части удалите

острые края от выреза.

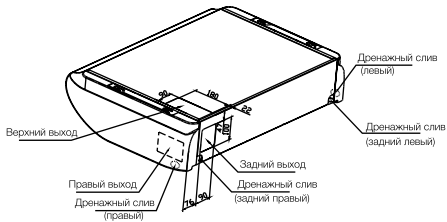

Подготовка внутреннего блока

1. Снимите решетку воздухозаборника. Выдвиньте ограничители (в 4-х местах), а затем удалите болты (в 4-х или 6-ти местах) в зависимости от модели.

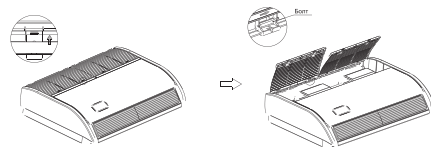

2. Снимите боковую панель. Удалите винт и снимите боковую панель, сдвинув ее в направлении, указанном стрелкой.

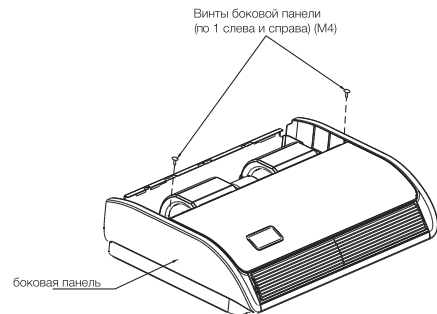

3. Удалите подвесную панель. Снимите винт и затем крепежные болты.

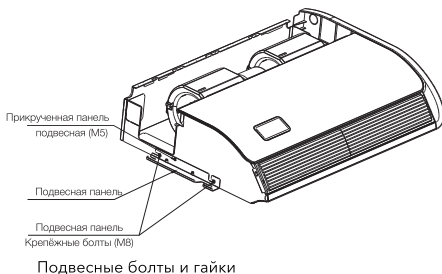

Установите внутренний блок.

**Потолочная установка**

1. Выберите место для шпилек и расположения отверстий для труб.
  - Используйте сложенный бумажный трафарет и просверлите отверстия для шпилек и трубки.



**Примечание:**

Разметку для шпилек и трубки выберите путем примерки.

- После того, как вы разметили места сверления на стене, удалите трафарет.

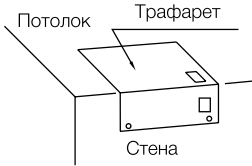

2. Закрепите левый кронштейн гайками и шайбами на шпильках. После того, как убедитесь, что слева кронштейн надежно закреплен, установите и закрепите гайками и шайбами правый кронштейн. При установке внутреннего блока можно аккуратно удалить излишнюю длину шпилек.

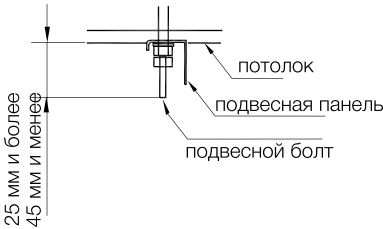

3. Установите внутренний блок на установочные уголки.
  - Продвиньте блок с передней стороны вглубь подвесной панели.
  - Зафиксируйте болтами (M8 по два слева и справа).
  - Закрепите воздухозаборную решетку двумя винтами (M5 по одному слева и справа).

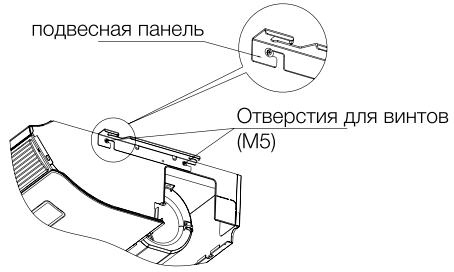

**Напольная установка**

1. Отметьте расположение подвесных болтов и отверстия для трубки.
  - Используя бумажный трафарет, просверлите отверстия для анкеров и отверстие в стене для проведения коммуникационных соединений.



**Примечание:**

Разметку для анкеров и трубок выберите с помощью примерки.

- После того, как вы разметили места для сверления на стене, удалите трафарет.

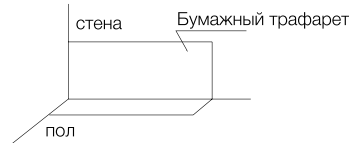

2. Установите установочные уголки, а затем плотно затяните 4-мя крепежными анкерными болтами (M8: по 2 слева и справа).
3. Двумя винтами закрепите воздухозаборную решетку (M5: по 1 слева и справа)

**Горизонтальная регулировка внутреннего блока**

1. Убедитесь, что кронштейн зафиксирован гайками и шайбами.
2. Отрегулируйте высоту блока.
3. С помощью уровня проверьте горизонтальный уровень.
4. После регулировки хорошо затяните гайки, чтобы предотвратить их ослабление в дальнейшем.

\*Для обеспечения беспрепятственного стока воды установите устройство с нисходящим наклоном (0-3мм) в сторону сливного отверстия.



### Примечание:

- Во время установки накройте блок, чтобы сохранить его в чистоте.
- Проверьте горизонтальное положение блока с помощью уровня. Если кондиционер наклонен, из него может вытекать конденсат.

## Подсоединение трубопроводов хладагента внутреннего блока



### Внимание!

Используйте хладагент R32. При проверке на утечку не используйте ацетилен и другие легковоспламеняющиеся или ядовитые газы, это крайне опасно и может вызвать взрыв. Рекомендуется использовать для этих целей сжатый воздух, азот или хладагент.

### Трубы

1. Подготовьте медные трубы.
2. Перед установкой труб используйте азот или сухой воздух для прочистки внутренней поверхности трубы от пыли и других примесей.
3. Выберите медные трубы согласно таблице ниже.

Модель	Диаметр труб (жидкость), дюйм	Диаметр труб (газ), дюйм	Дренажная трубка, мм
EACO/out-18H/UP4-DC/N8	1/4"	1/2"	Ø17×1.5
EACO/out-24H/UP4-DC/N8	3/8"	5/8"	Ø17×1.5
EACO/out-36H/UP4-DC/N8			
EACO/out-48H/UP4-DC/N8			
EACO/out-60H/UP4-DC/N8			

Диаметр труб указан в мм.

### Соединения труб

1. Последовательность соединения труб показана на следующих рисунках.

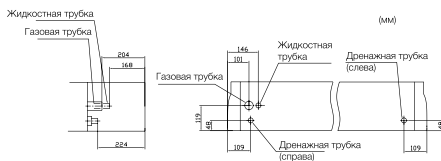

Положения соединений труб

Трубки могут быть присоединены к блоку с 3-х сторон. Когда труба проходит сзади, можно удалить кронштейн, тогда работать с трубами станет легче. После окончания работ с трубами поставьте кронштейн на место.

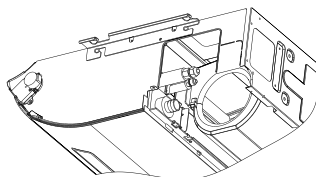

Разрежьте удаленную верхнюю крышку и установите на заднюю панель вместо задней крышки.

2. Затяните гайки с помощью 2-х ключей с усилием, приведенным в таблице ниже. Используйте динамометрический ключ. В случае приложения чрезмерного усилия возможно повреждение гайки либо места развальцовки трубы, что приведет к утечке хладагента.

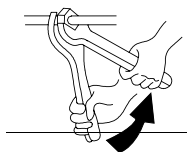

Затяните гайки ключом.

Размер труб	Крутящий момент(Нм)
Ø6,35 мм	20
Ø9,52 мм	40
Ø12,7 мм	60
Ø15,88 мм	80
Ø19,05 мм	100

3. После присоединения трубопровода хладагента используйте теплоизоляционный материал.

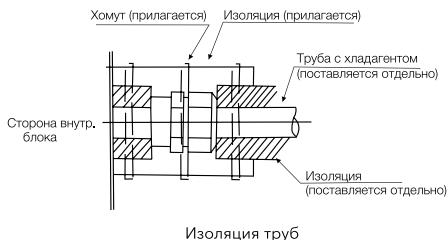





**Примечание:**

Изоляция труб. Необходимо установить заглушку на трубопровод перед прохождением через стену. Не кладите трубы на пол.

Не кладите трубы на пол

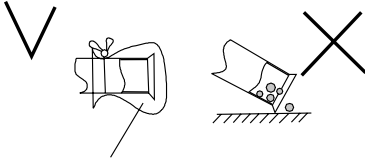

Защитите лентой или заглушкой

**Подсоединение дренажной трубки**

- Установка дренажной трубы.

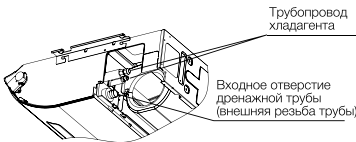

- Диаметр сливного отверстия соединительной трубы должен быть такой же, как у сливной трубы. Сливная труба должна быть проложена с уклоном не менее 1/100 для предотвращения образования воздушных карманов.



**Примечание:**

- Чтобы предотвратить провисание дренажного шланга, закрепляйте его подпорками через каждые 1 - 1,5 метра.
- Используйте дренажный шланг и зажим. Вставьте сливной шланг полностью в дренажное отверстие и прочно затяните дренажный шланг вместе с изоляционным материалом зажимом.
- Дренажный шланг и соединение шланга с дренажным патрубком внутреннего блока необходимо изолировать

от контакта с окружающим воздухом. Используйте теплоизоляционный материал. В противном случае на дренажном шланге может образовываться конденсат.

- Согласно рисунку ниже, изолируйте сливной шланг.

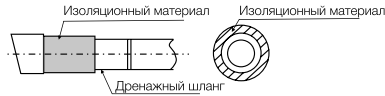

**Примечание:**

- Подсоединение дренажной трубы.
- Не подключайте сливную трубу непосредственно к канализационным трубам. Аммиак может проникать из канализации во внутренний блок по дренажным трубам и, как следствие, вызвать коррозию теплообменника.
- После завершения работ с трубками проверьте исправность дренажной системы.
- Постепенно влейте примерно 1000 см<sup>3</sup> воды в дренажный поддон для проверки дренажа. Проверьте дренаж.

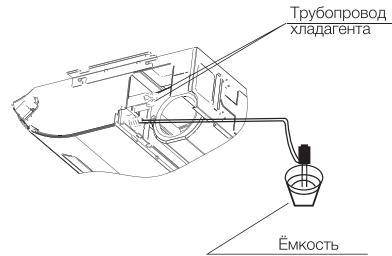

**Электропроводка**

**Общая проверка**



**Примечание:**

- При фиксировании проводки используйте прилагающиеся зажимы, как показано на рис. ниже, для предотвращения внешнего давления.
- При выполнении проводки убедитесь, что провода аккуратно лежат, не торчат из блока. При установке крышки убедитесь, что вы не зажали провода.

- Вне блока разделите проводное соединение проводного пульта управления и сигнального кабеля от силового кабеля (заземление и электропитание) по крайней мере на 50 мм так, чтобы они не проходили вплотную друг от друга. Меньшее расстояние может вызвать неправильное функционирование и поломку.



#### Примечание:

- Если сгорает предохранитель, обратиться в сервисный центр, не менять его самостоятельно, т.к это может привести к несчастному случаю.
1. Удалите винты на блоке управления.
  2. Подключите провода питания и заземления к клеммной колодке.
  3. Подключите провод дистанционного управления к вспомогательной распределительной коробке согласно электрической монтажной схеме.
  4. Подключите электропитание внутреннего и наружного блоков к клеммным колодкам.
  5. Плотно стяните провода в блоке управления с помощью зажима.
  6. После завершения монтажа электропроводки закройте отверстие для монтажа проводки уплотнителем (с крышкой), чтобы предотвратить конденсацию воды и попадание насекомых.

Сечение провода выбирается в соответствии с таблицей:

Модель наружного блока	Напряжение питания, В-Гц, фаз	Минимальное поперечное сечение кабеля, мм
EACO/out-18H/UP4-DC/N8	220-240-50-1	1,5
EACO/out-24H/UP4-DC/N8	220-240-50-1	2,5
EACO/out-36H/UP4-DC/N8	220-240-50-1	4,0
EACO/out-48H/UP4-DC/N8	220-240-50-1	4,0
EACO/out-60H/UP4-DC/N8	380-415-50-3	1,5



#### Примечание:

- Соблюдайте местные нормы и правила при выборе сечения провода.
- Размеры проводов отмечены в таблице. Представлено максимальное напряжение для блока.
- Используйте экранированный кабель для электрической цепи и заземления.

Выбор согласно EN60 335 1

Ток (А)	Размер провода (мм <sup>2</sup> )
$i \leq 6$	0,75
$6 < i \leq 10$	1
$10 < i \leq 16$	1,5
$16 < i \leq 25$	2,5
$25 < i \leq 32$	4
$32 < i \leq 40$	6
$40 < i \leq 63$	10
$63 < i$	16

- Не делайте последовательное соединение кабелей в случае, если сила тока превышает 63А.

#### Крепление решетки воздуховода

Когда работы по монтажу электрических кабелей завершены, присоедините решетку воздуховода.

1. Прикрепите воздухозаборную решетку к внутреннему блоку винтами ( 4 шт).
2. Закройте отверстия для шурупов заглушками. Это завершающий этап в установке блока.

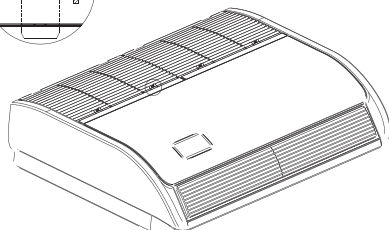
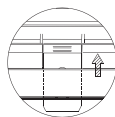

## Размеры внешнего блока

EACO/out-12H/UP4-DC/N8, EACO/out-18H/UP4-DC/N8, EACO/out-24H/UP4-DC/N8

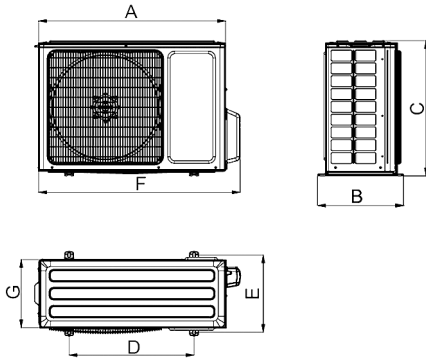

EACO/out-36H/UP4-DC/N8, EACO/out-48H/UP4-DC/N8, EACO/out-60H/UP4-DC/N8

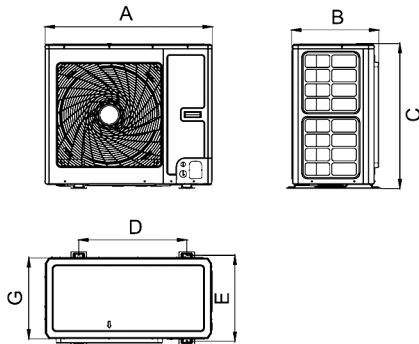

Модель	A	B	C	D	E	F	G
EACO/out-12H/UP4-DC/N8	732	330	553	455	310	675	285
EACO/out-18H/UP4-DC/N8	802	350	555	512	331	745	300
EACO/out-24H/UP4-DC/N8	958	402	660	570	371	889	340
EACO/out-36H/UP4-DC/N8	1020	427	820	635	396	940	370
EACO/out-48H/UP4-DC/N8	1020	427	820	635	396	940	370
EACO/out-60H/UP4-DC/N8	1070	427	960	755	396	990	370

## Установка внешнего блока

### Место установки

Следует избегать установки

- В лучах прямого солнечного света
- В нефтяных парах
- Вблизи огнеопасных сред
- Рядом с источником тепла
- В проходе
- В месте с повышенной влажностью

### Установка

Сначала выберите место установки и крепления наружного блока. Если он должен быть закреплен на стене, убедитесь, что стены и опорные стойки достаточно крепкие, чтобы выдержать вес блока. При установке на пол или на другой горизонтальный участок без использования кронштейнов следует:

- Поместить блок в прохладном, хорошо вентилируемом месте.
- Учесть пространство для входа и выхода воздуха (см. рисунок ниже).
- Подготовить прочную основу (10X40см<sup>2</sup> из бетона или подобных материалов). Высота основания должна быть не менее 10 см. В противном случае может уменьшиться срок службы наружного блока (см. рисунок ниже).
- Закрепить базу Г-образным болтом или чем-то наподобие, чтобы уменьшить шум и вибрацию.

Если общая длина трассы более 5 м, в систему может быть добавлен дополнительный хладагент. При этом нет необходимости добавлять масло в систему.

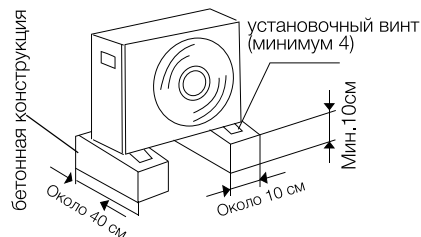
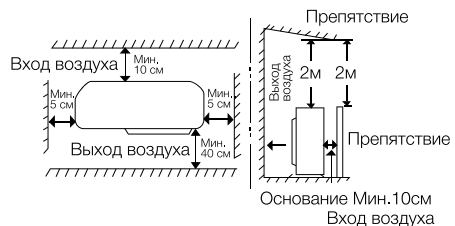

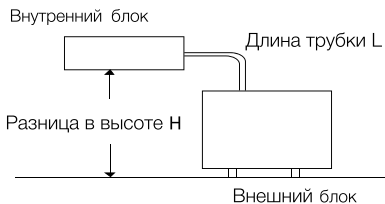

Модель внешнего блока	Дозаправка хладагента, г/М	Максимальный перепад высот, м	Максимальная длина магистрали, м
EACO/out-18H/UP4-DC/N8	16	20	30
EACO/out-24H/UP4-DC/N8	20	20	30
EACO/out-36H/UP4-DC/N8	20	30	75
EACO/out-48H/UP4-DC/N8	35	30	75
EACO/out-60H/UP4-DC/N8	35	30	75

### Подключение электропроводки в наружном блоке

- Ослабьте винты крышки блока, затем снимите ее (если имеется крышка клапана, также ослабьте ее).
- Соедините провода внутреннего блока с внешним блоком согласно электрическим монтажным схемам.
- Каждый провод должен иметь в запасе 10 см от требуемой длины для соединения. Заземлите внешний блок согласно местным правилам заземления.
- Проверьте соответствие электропроводки схемам, убедитесь, что провода надежно соединены. Зафиксируйте электропроводку зажимами и закройте крышкой блока.

### Подсоединение трубопроводов хладагента внешнего блока

#### Развальцовка с помощью расширителя



#### Примечание:

- Хорошая развальцовка имеет следующие характеристики:
- Поверхность глянцевая и гладкая.
  - Край гладкий.
  - Клиновидные стороны имеют одинаковую длину.
  - Рimmer удалите неровности на конце медной трубки, держите ее изгибом вниз, чтобы медная стружка не попала внутрь (Рис. 1, Рис. 2).
  - Для хорошей развальцовки этот процесс очень важен.

- Снимите накидную гайку от блока и обязательно поместите ее на медную трубку.
- С помощью инструмента сделайте развальцовку в конце медной трубки (Рис. 3).

### Подключение труб между внешним и внутренним блоками

- Обязательно пользуйтесь изоляционной лентой или защитными колпачками, чтобы предотвратить попадание посторонних предметов в трубку.
- Присоедините развальцованный край трубки, затем слегка прижмите гайкой (Рис. 4).
- Хорошо затяните установочный винт динамометрическим ключом с усилием, приведенным в таблице пункта 2 установки внутреннего блока, чтобы предотвратить утечку хладагента. В случае приложения чрезмерного усилия возможно повреждение гайки либо места развальцовки трубы, что приведет к утечке хладагента. Тщательно проверьте перед запуском прибора, нет ли утечки.

### Теплоизоляция трубопровода

Фреоновый трубопровод необходимо обернуть специальным изоляционным материалом толщиной в 6 мм для того, чтобы избежать потери тепла и стекания конденсата на пол (Рис. 5).

### Изоляционная обмотка труб



#### Примечание:

- Для того, чтобы теплоизоляция труб не разрушалась под воздействием воздуха и солнечного света, трубопроводы необходимо изолировать непрозрачной изоляционной лентой.
- Два фреоновых трубопровода и электрические провода (если это разрешено местными правилами) должны быть изолированы белой лентой вместе. Сливной шланг также можно присоединить.
  - Оберните изолентой трубу от нижней части внешнего блока до верхней части трубы, где она входит в стену. После того, как вы сделаете один оборот лентой, перекройте его следующим внахлест (Рис. 6).
  - Прижмите трубы к стене жгутом (по одному на каждые 120 см).

**Завершение установки**

После завершения обертывания изоляции закройте отверстие в стене для того, чтобы туда не попадал воздух и осадки.

**Удаление воздуха и тестовый прогон**

Воздух и влага, остающиеся в системе, имеют нежелательные эффекты. Они должны быть полностью удалены следующим образом.

**Удаление воздуха вакуумным насосом**

(Рис. 7, Рис. 8)

1. Убедитесь, что все трубки соединены должным образом. Убедитесь в том, что электропроводка завершена и устройство готово к тестовому прогону. Жидкостной и газовый клапаны должны быть закрыты.
2. Используя разводной гаечный ключ, снимите гайку ниппеля на газовом клапане.
3. Присоедините вакуумный насос к ниппелю.
4. Вакуумация должна производиться до тех пор, пока давление не станет ниже 15Па (или  $1,5 \times 10^{-4}$  Бар) в течение 5 минут.
5. Не выключая насос, отсоедините его.
6. Установите гайку на ниппеле газового клапана, надежно закрепите ее гаечным ключом.
7. С помощью разводного или торцевого ключа снимите боковые гайки клапанов.
8. Открутите запорные вентили кранов до упора. Вначале открывается вентиль жидкостного крана, а затем вентиль газового клапана.
9. Установите гайки на боковые части клапанов и закрепите их.

**Тест на утечку**

Проверьте герметичность всех соединений и клапанов внутреннего и наружного блоков с помощью жидкого мыла. Проверка должна длиться не менее 30 секунд. После теста удалите мыло с поверхности.

**Закрепление труб**

Если тест на утечку оказался пройденным, изолируйте место стыковки труб с блоком. Выпрямите соединительные трубки, прикрепите их к стене. Загипсуйте место в стене, откуда выходят трубки.



Рис. 1

Рис. 2

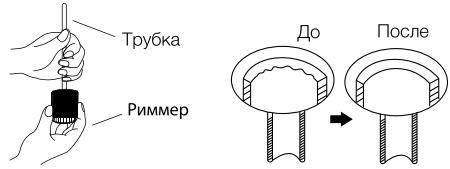
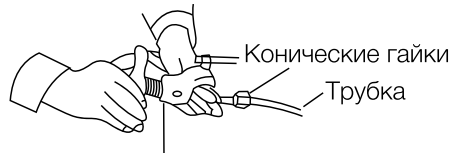

Развальцовочный инструмент

Рис. 3



Рис. 4

Изоляционный материал



Рис. 5



Рис. 6

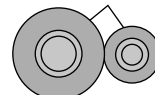

Рис. 7

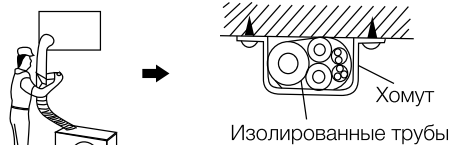

Рис. 8

### Тестовый запуск

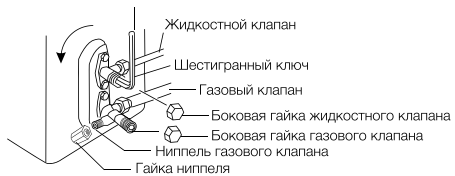

- **Примечание:** Используйте устройство защитного отключения (УЗО), чтобы избежать пожара или поражения электрическим током.
  - Не включайте систему до полной проверки следующих пунктов.
1. Проверьте и убедитесь, что сопротивление между массой и электрическими компонентами больше 1 МОМ, в противном случае устройство должно быть отключено до тех пор, пока вы не обнаружите место утечки электричества.
  2. Убедитесь, что запорные клапаны внутреннего блока полностью открыты и произведена вакуумация системы.
  3. Убедитесь, что выключатель на основном источнике питания находился в положении ВКЛ. более 12 часов для того, чтобы подогреватель картера успел нагреть масло в компрессоре.
  4. Включите кондиционер и установите программу обогрева или охлаждения. Задайте температуру 16 °C в режиме

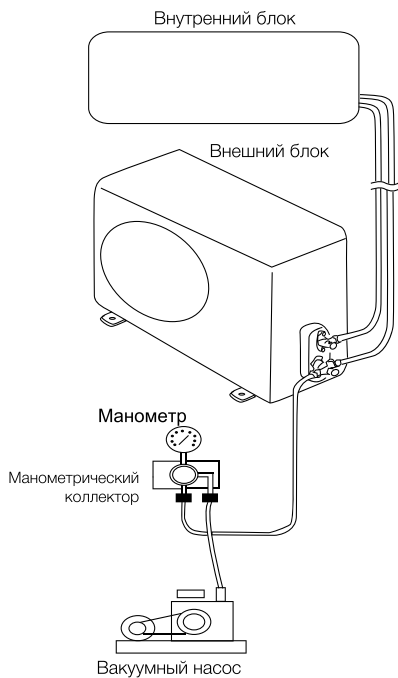
охлаждения и 30 °C в режиме обогрева. Убедитесь, что прибор исправно работает.

5. Установка кондиционера считается завершенной. Если у вас возникли проблемы, обратитесь в сервисный центр нашей компании для получения справочной информации.



### Внимание!

Обратите внимание на следующие пункты во время работы кондиционера.

- Не трогайте руками части компрессора, так как они могут нагреваться до температуры 90 °C.
- Не нажимайте кнопку электромагнитного пускателя компрессора. Это приведет к серьезной аварии.
- Используйте пульт дистанционного управления, убедитесь в правильности заданной температуры. После теста отключите электроэнергию.

### Транспортировка и хранение

- Прибор должен храниться в упаковке изготовителя в закрытом помещении при температуре от +4 до +40 °C и относительной влажности до 85% при температуре 25 °C.
- Транспортирование и хранение прибора должно соответствовать указаниям манипуляционных знаков на упаковке.

### Срок эксплуатации

Срок эксплуатации прибора составляет 10 лет при условии соблюдения соответствующих правил по установке и эксплуатации.

### Утилизация

По окончании срока службы кондиционер следует утилизировать. Подробную информацию по утилизации кондиционера вы можете получить у представителя местного органа власти.

### Дата изготовления

Дата изготовления указана на стикере на корпусе прибора, а также зашифрована в Code-128. Дата изготовления определяется следующим образом:

SN XXXXXXXX XXXX XXXXXXX XXXXX

месяц и год производства

## Гарантия

Гарантийный срок – 4 года.

Гарантийное обслуживание кондиционера производится в соответствии с гарантийными обязательствами, перечисленными в гарантийном талоне.

## Комплектация

Кондиционер воздуха сплит-система (наружный и внутренний блок)

Крепления для монтажа на стену (только для внутреннего блока)

Пульт ДУ

Инструкция (руководство пользователя)

Гарантийный талон (в инструкции)

Опционально:

Соединительные межблочные провода.

## Сертификация

Товар сертифицирован на территории Таможенного союза.

### Товар соответствует требованиям:

ТР ТС 004/2011 «О безопасности низковольтного оборудования»,  
ТР ТС 020/2011 «Электромагнитная совместимость технических средств»  
ТР ТС 010/2011 «О безопасности машин и оборудования»

### Импортер и уполномоченное изготовителем лицо:

ООО «Р-Климат»  
Россия, 119049, г. Москва, ул. Якиманка Б.,  
д. 35, стр. 1, эт. 3, пом. I, ком. 4  
Тел./Факс: +7 (495) 777-19-67  
e-mail: info@rusklimat.ru

Дата изготовления указывается на этикетке на приборе.

Изготовитель оставляет за собой право на внесение изменений в конструкцию и характеристики прибора.

Электролюкс - зарегистрированная торговая марка, используемая в соответствии с лицензией AB Electrolux (публ.).  
Electrolux is a registered trademark used under license from AB Electrolux (publ.).

Сделано в Китае

## Технические характеристики

Блок внутренней установки	EACU/in-18H/ UP4-DC/N8	EACU/in-24H/ UP4-DC/N8	EACU/in-36H/ UP4-DC/N8	EACU/in-48H/ UP4-DC/N8	EACU/in-60H/ UP4-DC/N8
Блок внешней установки	EACO/out- 18H/UP4-DC/ N8	EACO/out-24H/ UP4-DC/N8	EACO/out-36H/ UP4-DC/N8	EACO/out-48H/ UP4-DC/N8	EACO/out-60H/ UP4-DC/N8
Напряжение питания (внешний блок), В~Гц, фаз	220-240/50/1	220-240/50/1	220-240/50/1	220-240/50/1	380-415/50/3
Напряжение питания (внутренний блок), В~Гц, фаз	220-240/50/1	220-240/50/1	220-240/50/1	220-240/50/1	220-240/50/1
Холодопроизводительность, кВт	5,3	7,1	10	13,4	16
Теплопроизводительность, кВт	5,6	7,7	11,5	15,5	17
Потребляемая мощность на охлаждение, кВт	1,56	2,03	2,94	4,30	5,30
Потребляемая мощность на обогрев, кВт	1,44	1,95	2,95	4,20	4,80
Коэффициент энергоэффективности EER/COP	3,40/3,90	3,50/3,95	3,40/3,90	3,12/3,69	3,02/3,54
Класс энергоэффективности (охлаждение/обогрев)	A/A	A/A	A/A	B/A	B/B
Уровень шума внутреннего блока, дБ(A)	41/40/38/36	41/39/37/35	48/46/45/43	51/48/45/43	53/51/48/44
Степень пылевлагозащитности, внутренний блок	IPX0	IPX0	IPX0	IPX0	IPX0
Степень пылевлагозащитности, внешний блок	IPX4	IPX4	IPX4	IPX4	IPX4
Производительность по воздуху (внутренний блок), м3/ч	900/800/ 700/600	1250/1100/ 1000/900	1600/1500/ 1400/1200	2300/2100/ 1800/1500	2400/2200/ 1900/1600
Размеры прибора внутреннего блока (Ш×В×Г), мм	870×665×235	1200×665×235	1200×665×235	1570×665×235	1570×665×235
Размеры упаковки внутреннего блока (Ш×В×Г), мм	973×300×770	1303×300×770	1303×300×770	1669×300×770	1669×300×770
Размеры прибора внешнего блока(Ш×В×Г), мм	745×555×300	889×660×340	940×820×370	940×820×370	990×960×370
Размеры упаковки внешнего блока (Ш×В×Г), мм	872×609×398	1032×730×456	1093×885×497	1093×885×497	1153×1110×478
Вес нетто внутреннего блока, кг	25,0	31,0	32,0	42,0	42,0
Вес брутто внутреннего блока, кг	29,0	36,0	37,0	49,0	49,0
Вес нетто внешнего блока, кг	30,5	41,5	65,0	73,0	94,0
Вес брутто внешнего блока, кг	33,0	45,0	72,0	80,0	103,0
Хладагент / вес, кг	R32/0,85	R32/1,5	R32/2,1	R32/2,8	R32/3,5
Диаметр труб (жидкость), мм	1/4"	3/8"	3/8"	3/8"	3/8"
Диаметр труб (газ), мм	1/2"	5/8"	5/8"	5/8"	5/8"
Дренажная трубка, мм	Ø17×1,5	Ø17×1,5	Ø17×1,5	Ø17×1,5	Ø17×1,5
Максимальный перепад высот, м	20	20	30	30	30
Максимальная длина магистрали, м	30	30	75	75	75





## Форма протокола о приемке оборудования после проведения пусконаладочных работ

г. \_\_\_\_\_ " \_\_\_\_\_ " \_\_\_\_\_ 20 \_\_\_\_\_ г.

Для проведения пусконаладочных работ предъявлено следующее оборудование: \_\_\_\_\_

смонтированное по адресу: \_\_\_\_\_

### Установлено, что:

1. Проект разработан \_\_\_\_\_  
(наименование проектной организации, номера чертежей и даты).

2. Монтажные работы выполнены \_\_\_\_\_  
(наименование монтажной организации)

### Примечание – Паяные соединения медных труб:

- ..... (место пайки); - ..... (число паяк)

3. Дата начала монтажных работ \_\_\_\_\_  
(время, число, месяц и год)

4. Дата окончания монтажных работ \_\_\_\_\_  
(время, число, месяц и год)

Установлено, что система кондиционирования готова (не готова) к тестовому запуску

Ответственный \_\_\_\_\_  
ФИО монтажника /подпись/

Во время тестового запуска система кондиционирования проверена на всех режимах, предусмотренных заводом-изготовителем, и признана исправной. Устройства защиты срабатывают своевременно.

Пусконаладочные работы окончены.

\_\_\_\_\_  
ФИО монтажника /подпись/

Работы принял. Претензий не имею.

\_\_\_\_\_  
ФИО заказчика /подпись/

## Форма протокола тестового запуска

Тестовый запуск системы кондиционирования выполнен

«\_\_» \_\_\_\_\_ 20\_\_ г. в \_\_\_\_\_. Во время тестового запуска определены основные параметры работы системы кондиционирования, представленные в таблице 1.

Таблица 1. Параметры системы кондиционирования при тестовом запуске

№	Контролируемый параметр	Требуется	Фактическое значение	
1	Рабочее напряжение, В	От 200 до 240		
2	Рабочий ток, А	Менее 110% от номинального значения	Охлаждение	
			Нагрев	
3	Перепад температуры воздуха на теплообменном аппарате испарительного блока, °С	Не менее 8	Охлаждение	
			Нагрев	
4	Перепад температуры воздуха на теплообменном аппарате компрессорно-конденсаторного блока, °С	От 5 до 12	Охлаждение	
			Нагрев	

Фактические значения параметров системы кондиционирования соответствуют (не соответствуют) требуемым значениям.

Во время тестового запуска система кондиционирования проверена на всех режимах, предусмотренных заводом-изготовителем, и признана исправной. Устройства защиты срабатывают своевременно.

Пусконаладочные работы окончены.

\_\_\_\_\_  
ФИО монтажника

\_\_\_\_\_  
/подпись/

Работы принял. Претензий не имею.

\_\_\_\_\_  
ФИО заказчика

\_\_\_\_\_  
/подпись/

# Гарантийный талон

Настоящий документ не ограничивает определенные законом права потребителей, но дополняет и уточняет оговоренные законом обязательства, предполагающие соглашение Сторон, либо договор.

## Подтверждаем вас с приобретением техники отличного качества!

Убедительно просим вас во избежание недоразумений до установки/запуска изделия внимательно изучить его инструкцию по эксплуатации. В конструкцию, комплектацию или технологию изготовления изделия, с целью улучшения его технических характеристик, могут быть внесены изменения. Такие изменения вносятся без предварительного уведомления Покупателя и не влекут обязательств по изменению/улучшению ранее выпущенных изделий.

Дополнительную информацию об этом и других изделиях Вы можете получить у Продавца или по нашей информационной линии в г. Москве:

Тел. 8-800-500-07-75 (По России звонок бесплатный, круглосуточно 24/7/365).

E-mail: customer@home-comfort.ru

Адрес в Интернет: www.home-comfort.ru

## Внешний вид и комплектность изделия

Тщательно проверьте внешний вид изделия и его комплектность, все претензии по внешнему виду и комплектности предъявляйте Продаву при покупке изделия. Гарантийное обслуживание купленного вами прибора осуществляется через Продавца, специализированные сервисные центры или монтажную организацию, проводящую установку прибора (если изделие нуждается в специальной установке, подключении или сборке). По всем вопросам, связанным с техобслуживанием изделия, обращайтесь в специализированные сервисные центры. Подробная информация о сервисных центрах, уполномоченных осуществлять ремонт и техническое обслуживание изделия, находится на вышеуказанном сайте.

## Заполнение гарантийного талона

Внимательно ознакомьтесь с гарантийным талоном и проследите, чтобы он был правильно заполнен и имел штамп Продавца. При отсутствии штампа Продавца и даты продажи (либо кассового чека с датой продажи) гарантийный срок исчисляется с даты производства изделия.

Запрещается вносить в гарантийный талон какие-либо изменения, а также стирать или переписывать указанные в нём данные. Гарантийный талон должен содержать: наименование и модель изделия, его серийный номер, дату продажи, а также имеется подпись уполномоченного лица и штамп Продавца.

В случае неисправности прибора по вине изготовителя обязательство по устранению неисправности будет возложено на уполномоченную изготовителем организацию. В данном случае покупатель вправе обратиться к Продавцу.

Ответственность за неисправность прибора, возникшую по вине организации, проводившей установку (монтаж) прибора возлагается на монтажную организацию. В данном случае необходимо обратиться к организации, проводившей установку (монтаж) прибора.

Для установки (подключения) изделия (если оно нуждается в специальной установке, подключении или сборке) рекомендуем обращаться в специализированные сервисные центры, где можете воспользоваться услугами квалифицированных специалистов.

Продавец, уполномоченная изготовителем организация, импортер и изготовитель не несут ответственности за недостатки изделия, возникшие из-за его неправильной установки (подключения).

## Область действия гарантии

Обслуживание в рамках предоставленной гарантии осуществляется только на территории РФ и распространяется на изделия, купленные на территории РФ. Настоящая гарантия не дает права на возмещение и покрытие ущерба, произошедшего в результате передачи или регулировки изделия, без предварительного письменного согласия изготовителя, с целью приведения его в соответствие с национальными или местными техническими стандартами и нормами безопасности, действующими в любой другой стране, кроме РФ, где это изделие было первоначально продано.

## Настоящая гарантия распространяется на производственные или конструкционные дефекты изделия

Выполнение ремонтных работ и замена дефектных деталей производится специалистами уполномоченного сервисного центра производятся в сервисном центре или непосредственно у Покупателя (по усмотрению сервисного центра). Гарантийный ремонт изделия выполняется в срок не более 45 дней. В случае если во время устранения недостатков товар становится очевидным, что они не будут устранены в определенном соглашении Сторон срок, Стороны могут заключить соглашение о новом сроке устранения недостатков товара.

Гарантийный срок на комплектующие изделия (детали, которые могут быть сняты с изделия без применения каких-либо инструментов, т. е. щетки, полки, решётки, корзины, насадки,

щётки, трубки, шланги и др. подобные комплектующие) составляет 3 (три) месяца. Гарантийный срок на новые комплектующие, установленные на изделие при гарантийном или платном ремонте, либо приобретённые отдельно от изделия, составляет 3 (три) месяца со дня выдачи отремонтированного изделия Покупателю, либо продажи последнему этих комплектующих.

## Настоящая гарантия не распространяется на:

- периодическое обслуживание и сервисное обслуживание изделия (чистку, замену фильтров или устройств, выполняющих функции фильтров);
- любые адаптации и изменения изделия, в т. ч. с целью усовершенствования и расширения обычной сферы его применения, которая указана в Инструкции по эксплуатации изделия, без предварительного письменного согласия изготовителя;
- аксессуары, входящие в комплект поставки.

## Настоящая гарантия также не предоставляется в случаях, если недостаток в товаре возник в результате:

- использования изделия не по его прямому назначению, не в соответствии с его Инструкцией по эксплуатации, в том числе эксплуатации изделия с перегрузкой или совместно со вспомогательным оборудованием, не рекомендуемым Продавцом, уполномоченной изготовителем организацией, импортером, изготовителем;
- наличия на изделии механических повреждений (сколов, трещин и т. д.), воздействий на изделие чрезмерной силы, химически агрессивных веществ, высоких температур, повышенной влажности/запылённости, концентрированных паров, если что-либо из перечисленного стало причиной неисправности изделия;
- ремонта/наладки/инсталляции/адаптации/пуска изделия в эксплуатацию не уполномоченными на то организациями/лицами;
- неаккуратного обращения с устройством, ставшего причиной физических, либо косметических повреждений поверхности;
- если нарушены правила транспортировки/хранения/монтажа/эксплуатации;
- стихийных бедствий (пожар, наводнение и т. д.) и других причин, находящихся вне контроля Продавца, уполномоченной изготовителем организации, импортера, изготовителя и Покупателя, которые причинили вред изделию;
- неправильного подключения изделия к электрической или водопроводной сети, а также неисправностей (несоответствие рабочих параметров) электрической или водопроводной сети и прочих внешних сетей;
- дефектов, возникших вследствие попадания внутрь изделия посторонних предметов, жидкостей, кроме предусмотренных инструкцией по эксплуатации, насекомых и продуктов их жизнедеятельности и т. д.;
- необходимости замены ламп, фильтров, элементов питания, аккумуляторов, предохранителей, а также стальных/фарфоровых/матерчатых и перемещаемых вручную деталей и других дополнительных быстроизменяющихся/сменных деталей изделия, которые имеют собственный ограниченный период работоспособности, в связи с их естественным износом;
- дефектов системы, в которой изделие использовалось как элемент этой системы.

## Особые условия гарантийного обслуживания кондиционеров

Настоящая гарантия не распространяется на недостатки работы изделия в случае, если Покупатель по своей инициативе (без учета соответствующей информации Продавца) выбрал и купил кондиционер надлежащего качества, но со своим техническим характеристикам не предназначенный для помещения, в котором он был впоследствии установлен Покупателем.

Уважаемый Покупатель!

Напомним, что некавалифицированный монтаж кондиционеров может привести к его неправильной работе и, как следствие, к выходу изделия из строя. Монтаж данного оборудования должен производиться согласно документу СТО НОСТРОИ 2.23-2011 о «Монтаже и пуско-наладке испарительных компрессорно-конденсаторных блоков бытовых систем кондиционирования в зданиях и сооружениях» с обязательным проведением пуско-наладочных работ и обязательным заполнением протокола о проведении работ. При нарушении порядка проведения пуско-наладочных работ. В случае возникновения в кондиционере достаточных оснований в результате нарушения порядка их установки гарантия не распространяется. Гарантию на монтажные работы и связанные с ними недостатки в работе изделия несет монтажная организация.

## Особые условия эксплуатации кондиционеров

Настоящая гарантия не предоставляется, когда по требованию/желанию Покупателя в нарушение действующих в РФ требований СНиПов, стандартов и иной технической документации: был неправильно подобран и куплен кондиционер (-ы) для конкретного помещения; были неправильно смонтированы (-ы) (установлен(-ы) блок(-и) кулленного Покупателем кондиционера). Также обращаем внимание Покупателя на то, что в соответствии с Жилищным Кодексом РФ Покупатель обязан согласовать монтаж купленного кондиционера(-ов) с эксплуатирующей организацией и компетентными органами исполнительной власти субъекта Российской Федерации. Продавец, Уполномоченная изготовителем организация, Импортер, Изготовитель снимают с себя всякую ответственность за любые неблагоприятные последствия, связанные с использованием купленного кондиционера(-ов) без утвержденного плана монтажа и разрешения вышеуказанных организаций.

**Памятка по уходу за кондиционером:**

1. раз в 2 недели (при интенсивной эксплуатации чаще), контролируйте чистоту воздушных фильтров во внутреннем блоке (см. инструкцию по эксплуатации).
- Защитные свойства этих фильтров основаны на электростатическом эффекте, поэтому даже при незначительном загрязнении фильтр перестает выполнять свои функции;
2. один раз в год необходимо проводить профилактические работы, включающие в себя очистку от пыли и грязи теплообменников внутреннего и внешнего блоков, проверку давления в системе, диагностику всех электронных компонентов кондиционера, чистку дренажной системы. Данная процедура предотвратит появление неисправностей и обеспечит надежную работу вашего кондиционера;
3. раз в год (лучше весной), при необходимости, следует вычистить теплообменник наружного блока и проверить работу кондиционера на всех режимах. Это обеспечит надежную работу вашего кондиционера;
4. необходимо учесть, что эксплуатация кондиционера в зимних условиях имеет ряд особенностей. При крайне низких температурах: от -10 °С и ниже для кондиционеров не инверторного типа и от -15 °С и ниже для кондиционеров инверторного типа рекомендуется использовать кондиционер только в режиме вентиляции. Запуск кондиционера для работы в режимах охлаждения или обогрева может привести к сбоям в работе кондиционера и поломке компрессора. Если на улице отрицательная температура, а конденсат (вода из внутреннего блока) выводится на улицу, то возможно замерзание воды в дренажной системе и, как следствие, конденсат будет вытекать из поддона внутреннего блока в помещение.

Покупатель предупрежден о том, что если товар отнесен к категории товаров, предусмотренных «Перечнем непродовольственных товаров надлежащего качества, не подлежащих возврату или обмену на аналогичный товар другого размера, формы, габарита, фасона, расцветки или комплектации» Пост. Правительства РФ № 55 от 19.01.1998 он не вправе требовать обмена купленного изделия в порядке ст. 25 Закона «О защите прав потребителей» и ст. 502 ГК РФ. С момента подписания Покупателем Гарантийного талона считается, что:

- вся необходимая информация о купленном изделии и его потребительских свойствах предоставлена Покупателю в полном объеме, в соответствии со ст. 10 Закона «О защите прав потребителей»;
- покупатель получил Инструкцию по эксплуатации купленного изделия на русском языке и

- покупатель ознакомлен и согласен с условиями гарантийного обслуживания/особенностями эксплуатации купленного изделия;
- покупатель претензий к внешнему виду/комплектности купленного изделия не имеет.

Отметить здесь, если работа изделия проверялась в присутствии Покупателя.

Подпись Покупателя: .....

Дата: .....

ИЗЫМАЕТСЯ МАСТЕРОМ ПРИ ОБСЛУЖИВАНИИ

**ТАЛОН НА ГАРАНТИЙНОЕ ОБСЛУЖИВАНИЕ**



**Electrolux**

Модель: .....

Серийный номер: .....

Дата покупки: .....

Штамп продавца

Дата пуска в эксплуатацию .....

Штамп организации,  
производившей пуск в эксплуатацию

ИЗЫМАЕТСЯ МАСТЕРОМ ПРИ ОБСЛУЖИВАНИИ

**ТАЛОН НА ГАРАНТИЙНОЕ ОБСЛУЖИВАНИЕ**



**Electrolux**

Модель: .....

Серийный номер: .....

Дата покупки: .....

Штамп продавца

Дата пуска в эксплуатацию .....

Штамп организации,  
производившей пуск в эксплуатацию

Ф.И.О. покупателя: .....

.....

Адрес: .....

.....

Телефон: .....

Код заказа: .....

Дата ремонта: .....

Сервис-Центр: .....

Мастер: .....

Ф.И.О. покупателя: .....

.....

Адрес: .....

.....

Телефон: .....

Код заказа: .....

Дата ремонта: .....

Сервис-Центр: .....

Мастер: .....













сплит-системы



мобильные кондиционеры



маслонаполненные радиаторы



накопительные водонагреватели



проточные водонагреватели



газовые колонки



электрические камины



конвекторы-трансформеры



тепловентиляторы



сушилки для рук



увлажнители



мойки воздуха



Электролюкс – зарегистрированная торговая марка, используемая в соответствии с лицензией AB Electrolux (публ.).  
Electrolux is a registered trademark used under license from AB Electrolux (publ).

В тексте и цифровых обозначениях инструкции могут быть допущены технические ошибки и опечатки. Изменения технических характеристик и ассортимента могут быть произведены без предварительного уведомления.

